

Weihnachten 2023



Die Artikelbeschreibung finden Sie auf Seite 3 und Seite 26.

www.

SCHREIBMAYR .de

J.G. Schreibmayr GmbH · Senserstraße 15 · 81371 München · Telefon 089/74.66.30.60 · Fax 089/74.66.30.59 · info@schreibmayr.de



148110 - 148113

100181

400197

148001

141711 - 141745
141680



148120
148121
148122
148123

Bischofsmitra aus goldenem Luxurstoff mit Borteneinfassung und gestickter IHS-Symbolik. Gotische Form, gefütterte Ausführung, Schärpen mit gesticktem Kreuz und Fransenbesatz.

148120 Mitra Größe 57/58, **148121 Mitra** Größe 59/60, **148122 Mitra** Größe 61/62, **148123 Mitra** Größe 63/64. € 126,-

148007 Nikolaus-Kasel gefertigt aus rotem, strapazierfähigen Paramentenstoff aus 100 % Polyester. Eine effektvolle Barockbordüre schmückt als Mittelstab die Kaselvorder- und Rückseite. Konfektion 130 cm lang, mit umgelegtem Schalkragen, inklusive Innenstola. € 99,-



148007

148001 Nikolaus-Rauchmantel in barockem Design, aus rotem, strapazierfähigen Paramentenstoff aus 100 % Polyester. Eine effektvolle Paramentenborte in Kreuzornamentik schmückt die Vorderseite und die große Kappa mit Fransenbesatz. 140 cm lang, mit passender Innenstola. € 159,-

Nikolausmitra aus rotem Damast mit effektvoller, rot/goldener Barockbordüre. Gefütterte Ausführung mit Innenhaube, Schärpen mit Borten- und Fransenbesatz.

148110 Mitra Größe 57/58, **148111 Mitra** Größe 59/60, **148112 Mitra** Größe 61/62, **148113 Mitra** Größe 63/64. € 119,-

400197 Stange, 28 mm Ø, 170 cm lang, passend für Abschluss 100181 und 169676, goldfarben. € 46,-

Nikolausalbe weiß, aus feinfädigem, leichten Baumwoll-/Polyestergewebe, mit Stehkragen und Reißverschluss.

141711 Albe 140 cm lang, **141712 Albe** 145 cm lang, **141680 Albe** 150 cm lang, **141713 Albe** 155 cm lang, **141714 Albe** 160 cm lang, **141745 Albe** 165 cm lang. € 79,-

100181 Nikolaus-Stababschluss aus Messing gegossen, 28,5 cm hoch, 14 cm breit, 650 g. € 39,-



100181



NEU!



148420
148421
148422
148423

Beschreibung zur Titelseite:

Nikolausmitra aus dunkelrotem Paramentenstoff, aufwändige Goldstickerei mit IHS Symbol und gotischer Ornamentik. Schärpen bestickt, mit Fransenbesatz. Gefütterte Ausführung mit Innenhaube und stabiler Einlage.
148420 Mitra Größe 57/58, 148421 Mitra Größe 59/60, 148422 Mitra Größe 61/62, 148423 Mitra Größe 63/64.

€ 158,-

Bitte ermitteln Sie mit dem Maßband den Kopfumfang und die gewünschte Größe. Beim Tragen mit Perücke bitte eine Nummer größer bestellen!

148409 Nikolausrauchmantel, 140 cm lang, aus strapazierfähigem Damaststoff im gotischen Vierpassdesign. Hochwertige Konfektion mit Kappa und vergoldeter Rauch-

148409



NEU!

169698

148250 -
148253



400197

148243



141711 - 141745
141680
siehe Seite 2

mantelschließe, mit strapazierfähigem und knitterarmen Gewebe aus 100% Polyester. Die Dekorstäbe und die Capa sind dunkelrot abgesetzt und mit reicher Ornamentik und IHS Symbolik gold bestickt. Die im Lieferumfang enthaltene Stola wird unter dem Rauchmantel getragen. € 295,-
148243 Nikolausrauchmantel aus rotem Paramentenstoff (100 % Polyester). Eine effektvolle, rot/goldene Bordüre in Kreuzornamentik mit Olivenzweigen schmückt die Vorderseite und die große Kappa mit Fransenbesatz. Konfektion 140 cm lang, inklusive passender Innenstola. € 159,-

Nikolausmitra aus rotem Paramentenstoff mit effektvoller, rot/goldener Kreuzbordüre mit Olivenzweig. Mit stabiler Einlage, gefütterte Ausführung mit Innenhaube, Schärpen mit Borten- und Fransenbesatz.

148250 Mitra Größe 57/58, 148251 Mitra Größe 59/60, 148252 Mitra Größe 61/62, 148253 Mitra Größe 63/64. € 115,-

169698 Nikolausabschluss, Messing gehämmert und poliert, mit Kreuzdekor, 30 cm hoch. Tülle passend für Stangen mit 28 mm Ø (400197-148400-169679), 715 g. € 45,-
400197 Stange, goldfarben, 28 mm Ø, 170 cm lang, passend für Abschluss 169698. € 46,-



169698

169705



Rückseite
148008

148008



Preistipp
€ 119,-
* inkl. MwSt.

148130 - 148133

Bischofsmitra aus goldenem Damast mit effektvoller, rot/goldener Barockbordüre, gefütterte Ausführung mit Innenhaube, Schärpen mit Borten- und Fransensbesatz.
148130 Mitra Größe 57/58, 148131 Mitra Größe 59/60, 148132 Mitra Gr. 61/62, 148133 Mitra Gr. 63/64. € 119,-



Preistipp
€ 118,-
* inkl. MwSt.

141506 -
141514

148008 Nikolaus-Rauchmantel aus goldenem Damast, in barockem Design. Eine effektvolle, rot/goldene Paramentenborte in Kreuzornamentik schmückt die Vorderseite und die große Kappa mit Fransensbesatz. Konfektion 140 cm lang, mit passender Innenstola. € 178,-

Nikolausalbe, weiß, aus 40 % Baumwolle und 60 % Polyester, mit Rundhals und klassischem Spitzenbesatz Kreuz- und IHS-Motiv. Die tiefen Falten lassen sich kleidsam und einfach mit einem Zingulum binden.

141506 Albe 140 cm lang, 141507 Albe 145 cm lang, 141798 Albe 150 cm lang, 141508 Albe 155 cm lang, 141509 Albe 160 cm lang, 141514 Albe 165 cm lang. € 118,-

169705 Nikolausstab aus Holz, vergoldet, 3-teilig, verschraubbar, 207 cm lang, nur 1,2 kg schwer. Der prunkvoll gestaltete Stababschluss wurde in barocker Form liebevoll von Hand geschnitzt. Der leichte Bischofstab lässt sich auch gut von Kindern halten. Für den Transport lässt sich der Stab einfach zerlegen und schnell wieder zusammenschrauben. € 89,-

169705



169705



148254
148255
148256
148257

Bischofsmitra aus cremefarbigem Goldbrokat mit effektvoller, rot/goldener Barockbordüre, gefütterte Ausführung mit Innenhaube, Schärpen mit Fransenbesatz. **148254 Mitra** Größe 57/58, **148255 Mitra** Größe 59/60, **148256 Mitra** Gr. 61/62, **148257 Mitra** Größe 63/64. € 119,-

148254
148255
148256
148257

166701



148404

141711 - 141714
141680, 141745

148404



148404 Rauchmantel aus festlichem Goldbrokat in barockem Design, mit roter Paramentenbordüre. Die Kappa ist mit einem gestickten Kreuzsymbol und mit Fransenbesatz verziert. Hochwertige Konfektion mit vergoldeter Rauchmantelschließe, 140 cm lang, inkl. Stola. Strapazierfähiges Gewebe aus 100 % Polyester, knitterarm und pflegeleicht. € 198,-

166701 Nikolaus-Bart natur, mittlere Länge, rückseitig gebunden, aus deutschen Werkstätten. € 13,50

169705 Nikolausstab aus Holz, vergoldet, 3-teilig, verschraubbar, 207 cm lang, nur 1,2 kg schwer. Der prunkvoll gestaltete Stababschluss in barocker Form wurde liebevoll von Hand geschnitzt. Der leichte Bischofstab lässt sich auch gut von Kindern halten. Für den Transport lässt sich der Stab einfach zerlegen. € 89,-

Nikolausalbe weiß, aus feinfädigem, leichten Baumwoll-/Polyestergewebe. Ausführung mit Stehkragen und Reißverschluss.

141711 Albe 140 cm lang, **141712 Albe** 145 cm lang, **141680 Albe** 150 cm lang, **141713 Albe** 155 cm lang, **141714 Albe** 160 cm lang, **141745 Albe** 165 cm lang.

€ 79,-



148215

148220 -
148223



Nikolausmitra in gotischer Form, mit schlichter Kreuzbordüre in rot und gold. Verarbeitung mit stabiler Einlage, gefütterte Ausführung mit Innenhaube, Schärpen mit Borten- und Fransenbesatz.

148220 Mitra Größe 57/58, **148221 Mitra** Größe 59/60, **148222 Mitra** Größe 61/62, **148223 Mitra** Größe 63/64. € 115,-

Nikolausbekleidung - eines Bischofs würdig!



148214

148215 Nikolaus - Rauchmantel aus rotem Paramentenstoff (100 % Polyester), strapazierfähig, knitterarm und waschbar bei 40 Grad. Eine schlichte Bordüre, mit eingewebten goldenen Kreuzen, ziert die Vorderseite. Der Nikolausmantel ist vorne mit einer vergoldeten Schließe ausgeführt. Rückseitig ist ein gesticktes Goldkreuz auf die Kappa gestickt. Konfektion 140 cm lang, Lieferung inklusive passender Innenstola. € 176,-

303599 St. Nikolaus Geschenkeft, Legenden, Lieder & Geschichten rund um den Schutzpatron und Lieblingsheiligen der Kinder. Kindgerecht wird aus dem Leben des Schutzpatrons erzählt und mit fröhlichen Illustrationen untermalt. Eine perfekte Geschenkidee für den Nikolausstiefel oder den Kindergottesdienst.

1 Stück € 2,50 ab 25 Stück € 2,40
ab 50 Stück € 2,20 ab 100 Stück € 2,05

148214 Nikolaus-Kasel rot, aus strapazierfähigem Paramentenstoff aus 100 % Polyester, waschbar bei 40 Grad. Die Bordüre, mit goldenen Kreuzen, wurde als effektvolles Gabelkreuz ausgeführt. Konfektion 130 cm lang, inklusive passender Innenstola. € 158,-

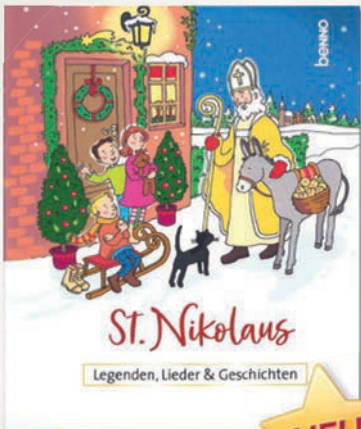

Legenden, Lieder & Geschichten

NEU!



148110
148111
148112
148113

Nikolausmitra aus rotem Damast mit effektvoller, rot/golddener Barockbordüre. Gefütterte Ausführung mit Innenhaube, Schär-

pen mit Borten- und Fransenbesatz.

148110 Mitra Größe 57/58, **148111 Mitra** Größe 59/60, **148112 Mitra** Größe 61/62, **148113 Mitra** Größe 63/64.

€ 119,-

148011 Nikolausrauchmantel aus rotem Damaststoff mit eingewebtem Vierpassdesign, 100 % Polyester, knitterarm, strapazierfähig und waschbar. Auf der Rückseite ist eine Kappa mit goldgesticktem Kreuzemblem, Barockbordüre und Fransenbesatz angearbeitet. Der Mantel ist auf der Vorderseite mit einer barocken, vergoldeten Schließe ausgeführt. 140 cm lang, inklusive passender Innenstola.

€ 198,-

300750 Zingulum rot, mit Quasten und 3 Meter langer Kordel. Hochwertige Verarbeitung aus deutschen Werkstätten.

€ 14,-

169699 Nikolausstab mit holzgeschnitztem Bischofabschluss, goldfarbig lackiert, dreiteilige Ausführung mit Stab, 200 cm lang. Durch das leichte Gewicht von nur 1200 g ist der Nikolausstab auch von Kindern gut zu halten.

€ 89,-

290500 Schoko-Nikolaus aus feiner Vollmilchschokolade (mindestens 30 % Kakao), 12 g, 7 cm hoch. Höchste Qualität durch erlesene Zutaten und beste Verarbeitung, ohne künstliche Farbstoffe und Aromen. Klassisches Design des heiligen St. Nikolaus, mit Mitra und Bischofstab. 24 Stück in praktischer Klarsichtdose.

1 Dose € 10,-

6 Dosen im Umkarton € 54,-



290500

148110 - 148113



169699

148011

300750

Coocoa Programm



Das Fairtrade Kakao Programm ermöglicht es Kleinbauern, mehr Kakao unter Fairtrade-Bedingungen zu verkaufen. Kakao mit Mengenausgleich. Mehr Informationen auf www.info.fairtrade.net/program

Wer ist das und was steht dahinter?

Fairtrade steht für bessere Lebens- und Arbeitsbedingungen für Kleinbauern und Arbeiter in den Anbauländern.

- Feste Mindestpreise für die Produzenten. Eine Fairtrade-Prämie für Gemeinschaftsprojekte und das Verbot von ausbeutender Kinderarbeit.
- Umweltschonende und nachhaltige Produktionsmethoden werden besonders gefördert.

3-teilig
mit Stange!



Nur 1200
Gramm

169699



169676

166701
166509

148003

221122
221123



166702

166702 Nikolaus-Bart, mittlere Länge, aus silbergrauem Polyesterhaar, rückseitig abgebunden. € 13,50

166700 „Nikolaus-Set“, bestehend aus Bart, Perücke und passenden Augenbrauen. Gefertigt aus hochwertigem, naturfarbigem Kunsthaar mit besonders guter Passform. € 65,-



166548 Nikolaus-Perücke natur. € 17,90

148003 Nikolaus-Kasel aus rotem, strapazierfähigen Paramentenstoff aus 100 % Polyester. Eine effektvolle Barockbordüre schmückt als Gabelkreuz die Kaselvorder- und Rückseite. Konfektion in 130 cm Länge, inklusive Innenstola. € 158,-

166701 Nikolaus-Bart natur, mittlere Länge, rückseitig gebunden, aus deutschen Werkstätten. € 13,50

166509 Nikolaus-Bart natur, lange Ausführung, Rückseite gebunden (o. Abb.). € 19,-

„Das goldene Buch“, Ringbuchmappe mit 4-Ring-Abheftmechanik, aus bronzefarbenem Kunstleder mit gold gesticktem Kreuzsymbol, A + O.

221122 Ringbuchmappe, bronzefarben mit goldener Stickerei, 19 x 24 cm, für DIN A5 Blätter. € 20,-

221123 Ringbuchmappe, bronzefarben mit goldener Stickerei, 25 x 33 cm, für DIN A4 Blätter. € 24,-

169676 Nikolaus Stababschluss, Schnecke in barocker Form aus solidem Aluminium, 30 cm hoch, goldfarbig pulverbeschichtet, mit Einsteckschaft für Stangen 400197, 148400 und 169679 mit 28 mm Ø geeignet, Gesamthöhe 45 cm, 900 Gramm. € 39,-

169676

Preistipp

€ 39,-

* inkl. MwSt.



166550

166550 Nikolaus-Handschuhe weiß, Baumwolle, Einheitsgröße. € 3,90

ab 6 Stück à € 3,40

169658 Nikolaus-Stababschluss aus Messing gegossen in barocker, klassischer Form mit Kreuzabschluss und rotem Glasstein verziert, 36 cm hoch und 14,5 cm Ø für Stangen mit 28 mm Ø, Art. 400197, geeignet. € 69,-

400197 Holzstange mattgold, 28 mm Durchmesser, 170 cm lang. € 46,-

148005 Nikolaus-Messgewand aus wertvollem, rot-goldenen Barockbrokat, 140 cm lang, mit umgelegtem Rundkragen und Innenstola in klassischem Design. Die roten Samtstäbe auf Kaselvorder- und Rückteil sind mit jeweils vier Barockkreuzen bestickt. € 210,-



148005



Die Innenstola ist im Preis enthalten.

300750

141506 -
141509,
141514

169658
400197

148140 - 148143



Preistipp
€ 268,-
* inkl. MwSt.

148006

148006 Nikolaus-Rauchmantel aus rot/goldenem Barockbrokat, Stäbe und Kappa aus Samtapplikation mit gold gestickten Barockkreuzen, 140 cm lang. Eine aufwändig gestaltete Innenstola ist im Preis bereits enthalten. € 268,-

Nikolausmitra aus rot/goldenem Barockbrokat, Samtapplikation mit gold gestickten Ornamentkreuzen. Gefütterte Ausführung mit Innenhaube, rückseitig Schärpen mit Fransenabschluss.

148140 Mitra Größe 57/58, **148141 Mitra** Größe 59/60, **148142 Mitra** Größe 61/62, **148143 Mitra** Größe 63/64. € 139,-

300750 Zingulum mit Quasten, aus roter Baumwolle, 3 m lang. € 14,-

Nikolausalbe weiß, aus 40 % Baumwolle und 60 % Polyester, mit Rundhals und klassischem Spitzenbesatz Kreuz- und IHS-Motiv. Die tiefen Falten lassen sich kleidsam mit einem Zingulum binden.

141506 Albe 140 cm lang, **141507 Albe** 145 cm lang, **141798 Albe** 150 cm lang, **141508 Albe** 155 cm lang, **141509 Albe** 160 cmlang, **141514 Albe** 165 cm lang. € 118,-



169658

169676

148061 - 148064

148060

300753



148061
148062
148063
148064

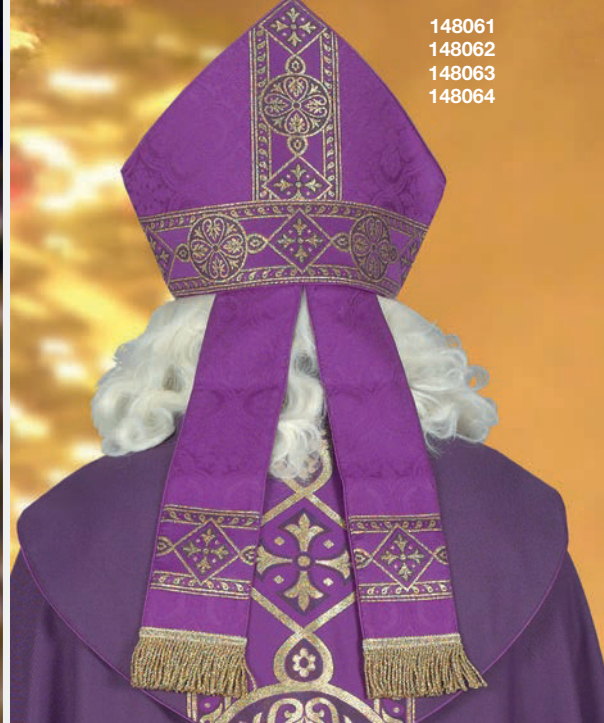

Nikolausmitra aus violetter Damast, mit effektvoller Goldbordüre, gefütterte Ausführung mit Innenhaube, Schärpen mit Borten- und Fransenbesatz. **148061 Mitra** Größe 57/58, **148062 Mitra** Größe 59/60, **148063 Mitra** Größe 61/62, **148064 Mitra** Größe 63/64. € 119,-

Albe weiß, mit Stehkragen und Schulterreißverschluss, geeignet für schnelles an- und auskleiden. Schlichte Ausführung in bequem weitem Schnitt mit vier tiefen Falten. Durch das strapazierfähige und knitterarme Gewebe aus 100% Polyester ist die Albe auch gut für unterwegs geeignet.

263000 Albe 140 cm lang, **263001 Albe** 145 cm lang, **263002 Albe** 150 cm lang, **263003 Albe** 155 cm lang, **263004 Albe** 160 cm lang, **263005 Albe** 165 cm lang. € 69,-

Preistipp

€ 69,-

* inkl. MwSt.



263000 -
263005



148018
148019

148060 Nikolaus-Rauchmantel aus violetter Paramentenstoff in barockem Design, strapazierfähig, knitterarm und wasserabweisend aus 100 % Polyester. Eine effektvolle Paramentenborte mit goldener Kreuzornamentik schmückt die Vorderseite und die große Kappa mit Fransenbesatz. 140 cm lang, mit Innenstola. € 159,-
300753 Zingulum mit Quasten, aus violetter Baumwolle, 3 m lang. € 14,-

169676 Nikolaus Stababschluss, Schnecke in barocker Form aus solidem Aluminium, 30 cm hoch, goldfarbig pulverbeschichtet, mit Einsteckschaft für Stangen 400197, 148400 und 169679, mit 28 mm Ø geeignet, Gesamthöhe 45 cm, Gewicht 900 Gramm. € 39,-

Bischofsring „Nikolaus“ mit barocker Ornamentik und Kreuzrelief, Ausführung mit eingefasstem, rubinroten, facettierten Edelsteinimitat, gefertigt aus Messing 24 ct. vergoldet. Die ideale Ergänzung zu einer würdigen Nikolausausstattung. Lieferbar in 2 Größen.
148018 Ring vergoldet, 20,5 mm Ø. € 45,-
148019 Ring vergoldet, 22,5 mm Ø. € 45,-



202912



202915



202916

Preistipp
€ 45,-
* inkl. MwSt.



202917



Alle Bischofskreuze inklusive schönem Geschenk- und Aufbewahrungsetui.

Bischofskreuze mit 120 cm langer, verstellbarer Kette, Lieferung im schönen Geschenk- und Aufbewahrungsetui.

202912 Bischofskreuz aus Messing, vergoldet, 13,5 x 8 cm, verziert mit roten Glassteinen und dem Antlitz Jesus Christus als Pantokrator. Die solide Kette ist 120 cm lang und lässt sich einfach verstellen, somit eignet sich dieses Pektoriale gut für den heiligen Nikolaus. € 55,-

202915 Bischofskreuz byzantinisch, 11,7 x 6,5 cm, mit reicher Symbolik: Christus am Kreuz, rechts Sonne, links Mond, oben das Mandylion und rechts und links ein verehrender Engel, unten die Stadtmauer Jerusa-

lem, darunter der Kopf Adams, rückseitig mit Inschrift im Flachrelief, Lieferung inkl. Kette und Etui. € 49,-

202916 Bischofskreuz byzantinisch, 9,1 x 6,7 cm, Messing vergoldet. Das Relief auf der Vorderseite die Kreuzigung und die Alte Stadt Jerusalem. Rückseitig ist in einem Flachrelief die Veronika mit dem Schweiß-tuch dargestellt, Kette 120 cm lang, verstellbar, mit schönem Geschenk- und Aufbewahrungsetui. € 45,-

202917 Bischofskreuz byzantinisch, 91 x 67 mm, mit reicher Symbolik. Das Relief auf der Vorderseite die Kreuzigung und die Alte Stadt Jerusalem. Rückseitig ist in einem Flachrelief die Veronika mit dem Schweiß-tuch dargestellt. € 45,-



221135

169679



148166

148130 - 148133



148400

221135 Koffer aus Kunstleder mit Samteinteilung für Nikolausstab und Zubehör, 64 x 36 x 11 cm. Praktisch für die fachgerechte Aufbewahrung eines teilbaren Metallstabes und einem Abschluss für Bischofstäbe. € 159,-

169679 Stange in leichter Messingausführung, anlaufgeschützt, 3-teilig, verschraubbar. Passend für unsere Nikolausabschlüsse 100181, 169658 und 169676. € 81,-

148166 Aufbewahrungsetui für Mitra, Ausführung in bordeauxfarbenem Kunstleder mit Reißverschluss, 36 x 41 cm. € 39,-

Bischofsmitra aus goldenem Damast mit effektvoller, rot/goldener Barockbordüre, gefütterte Ausführung mit Innenhaube, Schärpen mit Borten- und Fransenbesatz. **148130 Mitra** Größe 57/58, **148131 Mitra** Größe 59/60, **148132 Mitra** Größe 61/62, **148133 Mitra** Größe 63/64. € 119,-

148400 Holzstange goldfarben, mittig teilbar durch ein Gewinde, 28 mm Ø, Gesamtlänge 170 cm. Passend für die Nikolausabschlüsse Art. Nr. 100181, 169658, 169676 mit 28 mm Innendurchmesser. Die teilbare Tragestange ist gut für den Transport und zum Verstauen geeignet. € 59,-

Der Umwelt zuliebe! Wiederverwendbares Windschutzglas, 65 x 65 mm, mit hochwertiger, cremefarbiger Wachsfüllung für 16 Stunden rußarmen und tropffreien Abbrand. Wiederbefüllbar mit Kerze oder Teelicht.



309414

309414 Windschutzbecher aus transparentem PVC, 78 mm hoch, passend für Kerzen von 16 - 21 mm.

50 Stück im Karton € 15,-
ab 3 Kartons € 14,-
ab 6 Kartons € 13,-

112536 Opferkerzen 196 x 21 mm, Ceresin, hochwertige Qualität mit RAL Gütesiegel, tropffrei und rußarm, ca. 7 Stunden Brenndauer. Zusammen mit den Kerzenbechern eignen sich die schlichten Kerzen auch gut für Lichterprozessionen.

50 Stück im Karton € 26,-
ab 3 Kartons € 24,-
ab 6 Kartons € 22,-

112536

Friedenslichter „Christi Geburt“ mit Segensspruch. Krippendarstellung in adventlichem violett und leuchtender Farbharmonie. Ein goldener Sturmdeckel hält Wind und Regen Stand. Hochwertige Kompositionslichter aus 30 % Öl, rußarmer Abbrand, aus deutscher Herstellung.

270005 Friedenslicht, Glas mit Motiv Friedensstaube bedruckt. 12 Stück im Karton € 13,- ab 6 Kartons in Umverpackung Karton à € 12,-
270001 Friedenslicht, Glas mit Motiv Heilige Familie bedruckt. 12 Stück im Karton € 13,- ab 6 Kartons in Umverpackung Karton à € 12,-



270005



270001

Preistipp
€ 1,-
* inkl. MwSt.



270002

Prozessionslichter, Karton mit 50 Windschutzbechern mit farbigem Aufdruck und 50 Stumpenkerzen aus Ceresin, 60 x 50 mm, lose verpackt.

117453 Friedenslichter „Christi Geburt“, in adventlichem violett mit leuchtendem Sternlicht. 50 Kerzen und Becher/Karton € 41,- ab 4 Kartons € 39,-

117458 Lichterbecher mit Kreuzdekor in Regenbogenfarben und Aufschrift Glaube Liebe Hoffnung. 50 Kerzen und Becher/Karton € 41,- ab 4 Kartons € 39,-

117454 Friedenslichter, Becher mit Aufdruck „Friede sei mit Euch“. 1 Karton € 41,- ab 4 Kartons € 39,-



117453



117458



117454

114316 Friedenslichter „Christi Geburt“, 2,5 Tage Brenndauer, 61 mm Ø, 95 mm hoch. 20 Stück im Karton € 32,- ab 5 Kartons € 30,-

114317 Friedenslichter „Christi Geburt“, 4 Tage Brenndauer, 61 mm Ø, 161 mm hoch. 20 Stück im Karton € 42,- ab 5 Kartons € 39,-

305765 Tischkerze „Friedenslicht“, Heilige Familie mit Segensspruch, 165 x 50 mm. € 4,90 ab 5 Stück € 4,50



114316



114317



305765

116869 Windschutzbecher aus transparentem Polycarbonat, passend für Stumpfenkerzen 60 x 50 mm, 50 Stück im Paket. € 9,- ab 4 Paketen € 8,50 ab 6 Paketen € 8,-
112544 Friedenslicht „Bethlehem“, Kerze mit rotem Aufdruck, 60 x 50 mm, 50 Kerzen/Karton. 1 Karton € 44,- ab 4 Kartons € 42,-

112654 Weihnachtskerze „Komet“, mit rotem Aufdruck, 60 x 50 mm, 50 Kerzen/Karton. 1 Karton € 44,- ab 4 Kartons € 42,-
116851 Stumpfenkerze elfenbeinfarbig, ohne Aufdruck, mit RAL Gütesiegel, rußarm und tropffrei, 60 x 50 mm, 50 Kerzen/Karton € 29,- ab 6 Kartons € 28,-

112543 Stumpfenkerze „Friedenstaube“, mit blauem Aufdruck, aus reinem Ceresin. 50 Kerzen im Karton, 60 x 50 mm. 1 Karton € 44,- ab 4 Kartons € 42,-
112650 Weihnachtskerze mit braunem Aufdruck „Heilige Familie“, 50 Kerzen im Karton, 60 x 50 mm. 1 Karton € 44,- ab 4 Kartons € 42,-



116869, 112544

112654

116851

112543

112650

Lichterbecher mit Aufdruck. Jeweils 50 Windschutzbecher und 50 Kerzen 60 x 50 mm aus Ceresin im Karton.
117457 Lichterbecher mit blauem Aufdruck „Friedenslicht aus Bethlehem“, € 38,- ab 4 Kartons € 36,-

117467 Lichterbecher „Hl. Familie“, schlichte Darstellung in violett. € 38,- ab 4 Kartons € 36,-
117466 Lichterbecher „Gesegnete Weihnachten“, mehrfarbige Darstellung der Heiligen Familie. 1 Karton € 41,- ab 4 Kartons € 39,-

117465 Lichterbecher „Hl. Familie“, traditionelles Design einer byzantinischen Ikone, 50 Becher und 50 Kerzen im Set. 1 Karton € 41,- ab 4 Kartons € 39,-



117457

117467

117466

117465

112651 Weihnachtskerze mit braunem Siebdruck „Heilige Familie“, 150 x 60 mm, bedruckt. 12 Stück im Karton € 46,-
305821 Tischkerze „Ein Licht ist uns erschienen“, 165 x 50 mm, cremefarbig, mit Darstellung der Hl. Familie in violett. 1 Stück € 4,90 ab 5 Stück € 4,50

305822 Tischkerze „Gesegnete Weihnachten“, 165 x 50 mm, mit künstlerischer Gestaltung der Hl. Familie. 1 Stück € 4,90 ab 5 Stück € 4,50
305823 Tischkerze „Frohe Weihnachten“, 165 x 50 mm, cremefarbig, Design nach byzantinischem Vorbild. 1 Stück € 4,90 ab 5 Stück € 4,50

305812 Weihnachtskerze „Christi Geburt“, 165 x 50 mm, cremefarbig, mit traditioneller Darstellung der Hl. Familie. 1 Stück € 4,90 ab 5 Stück € 4,50



112651

305821

305822

305823

305812



202905



202918



202913
202914



202902

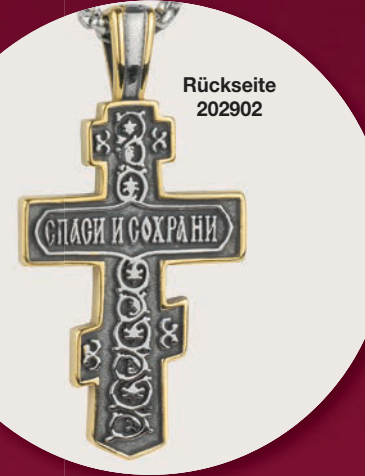

Rückseite
202902

205411

205352

205312



Eine große Auswahl finden Sie in unserem Onlineshop!

202905 Kreuzanhänger aus vergoldetem Edelstahl, 55 x 30 mm, mit Christuskorpus, stabile Edelstahlkette mit Karabiner-Verschluss. € 14,-

202918 Mosaikkreuz, 45 x 29 mm, modernes, zeitgemäßes Design aus vergoldetem Edelstahl, bicolor sandgestrahlt, inklusive stabiler Kette, 50 cm lang. € 18,-

202913 Benediktusmedaille, 25 mm Ø, mit stabiler Erbskette, 45 cm lang. Die Vorder- und Rückseite des Anhängers sind dem berühmten Original nachempfunden. € 4,90

202914 Benediktusmedaille, 25 mm Ø, mit Kette, Edelstahl vergoldet, ohne Abb. € 5,90

202902 Reliefkreuz-Anhänger im byzantinischen Stil, 60 x 30 mm, versilbert oxydiert, mit solider Kette in Edelstahl, 60 cm lang. € 14,-

112872 Engel „Liebe Mut und Zuversicht sollen Dich begleiten auf all Deinen Wegen“, lebenswürdiger Wegbegleiter und Handschmeichler, hochwertige Handarbeit, aus Bronze gegossen, 3 cm hoch, 4 cm breit. € 12,-

112804 Handschmeichler „Labyrinth“ mit Aufschrift „Vertraue deinem Weg...“, aus Bronze gegossen, 4 cm Ø, in Geschenkschachtel. € 12,-
ab 10 Stück € 11,-

500150 Autoplakette „Heiliger Christopherus“, 3,5 cm Ø, schlichte, zeitgemäße Ausführung, rückseitig mit doppelseitigem Klebeband zur Befestigung. Lieferung im Geschenkkarton mit aufgedrucktem Segensspruch „Der Herr segne und behüte Dich, er begleite Dich auf deinen Wegen und führe Dich sicher an dein Ziel“. € 8,90
ab 6 Stück € 7,90

Wunderbare Medaillen, 925 Silber.

205312 Marienmedaille, 12 mm. € 19,-

205352 Marienmedaille, 14 mm. € 21,-

205411 Marienmedaille, 16 mm. € 24,-

205311 Marienmedaille, 20 mm, o. Abb. € 32,-

Wunderbare Medaillen, 8 Karat Gold.

205301 Marienmedaille, 12 mm. € 79,-

205302 Marienmedaille, 14 mm. € 99,-

205303 Marienmedaille, 16 mm. € 139,-

111845 Miniaturengel, Wegbegleiter und Schutzengel, 5,5 cm hoch, vollplastische Figur aus solider Bronze, gefertigt in deutschen Werkstätten, Lieferung im Geschenkkarton. € 9,50
ab 10 Stück € 8,90
ab 100 Stück € 8,50



112872



112804



500150



111845

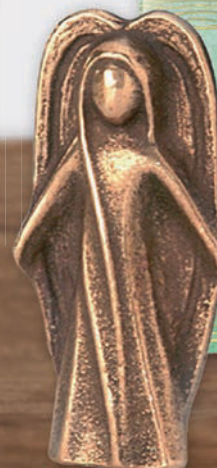



220197 Schmuckkreuz, 20 x 30 mm, aus Edelstahl. Die konisch zulaufenden Kreuzbalken sind in polierter und matter Oberfläche ausgeführt, inkl. schwarzer Lederkordel. 1 Stück € 9,- ab 10 Stück € 8,-

220190 Kreuz, Edelstahl, 30 x 38 mm, mit Kreuzgravur und schwarzer Lederkordel. 1 Stück € 5,90 ab 10 Stück € 5,50

220196 Kreuzanhänger mit Gravur „Fisch“, Edelstahl, 30 x 38 mm, Oberfläche matt gebürstet, inkl. schwarzer Lederkordel. € 5,90 ab 10 Stück € 5,50

202904 Anhängerkreuz „Lebensbaum“, poliert, 50 x 30 mm, moderne Darstellung durchbrochen, stabile Edelstahlkette mit Karabiner-Verschluss, 60 cm lang. 1 Stück € 8,90 ab 10 Stück € 7,90

202901 Schmuckkreuz in solider Edelstahlausführung, 40 x 25 mm, schlichtes Design mit glänzender Oberfläche, stabile Edelstahlkette mit Karabiner-Verschluss. 1 Stück € 6,90 ab 10 Stück € 5,90

119010 Rosenkranz in solider Holzführung, große ovale Perlen 6 x 7 mm, schnurgeknüpft mit einer Gesamtlänge von 37 cm. € 4,90 ab 12 Stück € 3,90

112935 Schlüsselanhänger „Christopher“, 3 cm Ø, 9 cm lang, Lieferung in einer Geschenkschachtel. 1 Stück € 8,50 ab 5 Stück € 7,90

220224 Schlüsselring, 35 mm Ø, mit Segenspruch „Der Herr segne Dich, Er behüte Dich auf all Deinen Wegen“, vernickelt. Lieferung in Einzelverpackung. 1 Stück € 6,50 ab 5 Stück € 5,90

130004 Schlüsselanhänger „Christopherus - Gute Fahrt“, mit solider Schlüsselkette, Lieferung im Geschenkkarton. € 5,90 ab 10 Stück € 4,90

203515 Schlüsselanhänger „Fisch“, 6 cm lang, altsilber, mit stabilem Karabiner, 11 cm lang. Rückseitig ist das griechische Wort für Fisch, „ΙΧΘΥΣ“, eingraviert. Diese Buchstaben stehen für die Worte: Jesus Christus – Gottes Sohn – Retter. Der Fisch ist seit Urchristenheit Symbol und Erkennungszeichen der Christen. 1 Stück € 3,90 ab 10 Stück € 3,60

345600 Mini-Rauchfass, antiksilber, mit 12 cm langer Kette. Dieser originelle Schlüsselanhänger ist eine Reproduktion von „El botafumeiro“, dem Weihrauchfass der Kathedrale von Santiago de Compostela. Solide Ausführung mit stabilem Schlüsselring. 1 Stück € 2,90 ab 10 Stück € 2,60 ab 100 Stück € 2,30



Ikone - Ausdruck unseres Glaubens, Fenster zur Ewigkeit, gefertigt nach byzantinischem Vorbild, 10 x 14 cm, mit coloriertem Golddruck, aufgezogen auf solide Holztafeln, rückseitig mit Aufhängevorrichtung. Lieferung in Einzelverpackung.



167774 Ikone „Christi Geburt“, 10 x 14 cm.
1 Stück € 7,- ab 10 Stück € 6,-
167765 Ikone „Christi Geburt“, 19 x 27 cm.
1 Stück € 29,-

Preistipp
€ 6,-
* inkl. MwSt.



167800 Ikone „Heilige Familie“, 10 x 14 cm,
colorierter Golddruck auf Holz. 1 Stück € 7,-
ab 10 Stück € 6,-



202504 Ikone „Hl. Familie“, mit Dekorrand, vergoldet, 18 x 22 cm, handgemalt. € 120,-
202520 Ikone „Hl. Familie“, 32 x 44 cm. € 236,-



167775 Ikone „Christus Pantokrator“, 10 x 14 cm, colorierter Golddruck auf Holz.
1 Stück € 7,- ab 10 Stück € 6,-



167777 Ikone „Madonna Glykofilusa“, colorierter Golddruck, 10 x 14 cm. 1 Stück € 7,-
ab 10 Stück € 6,-

111118 Menora aus Bronze gegossen, 16,5 cm hoch, 22,5 cm breit. Standfester, solider Fuß, für Kerzen mit 1,3 cm Ø. € 144,-
111078 Leuchter, 7-armig, Bronze, 20 cm hoch, 30 cm breit für Kerzen mit von 19 - 21 mm Ø. € 290,-
169838 Menora, siebenarmiger Leuchter, festliche Ausführung in schlichtem, modernen Design, 27 cm hoch, 32 cm breit. Verarbeitung aus solidem Messing, poliert und anlaufgeschützt, passend für Kerzen mit 21 mm Ø. € 98
169713 Menora, 7-armiger Leuchter, hochwertige Handarbeit aus solidem Bronzeguss, 22 cm hoch, 29 cm breit, passend für Kerzen mit ca. 20 mm Ø. € 189,-
169500 Leuchter, 7-armig, 26 cm hoch, 28 cm breit, aus solidem Messingguss, poliert. Für Kerzen von 19 - 23 mm Ø. € 38,-
150612 Leuchter, 7-armig, Messing gegossen, vergoldet, 27 cm breit, 29 cm hoch. € 90,-
228101 Leuchter, 7-armig, Messing gegossen, oxydiert, 27 cm breit, 29 cm hoch. € 39,-
228102 Menora, 7-armiger Leuchter, 29 cm hoch, 27,5 cm breit, aus solidem Messing gegossen und vernickelt, in originalgetreuer Darstellung nach jüdischen Vorbild. Gefertigt in hochwertiger Handarbeit, mit stabilem, standfestem Fuß, passend für Kerzen mit 19 - 21 mm Ø. € 39,-

NEU!



111118
111078

169838

169713





202665 Ikone „Muttergottes der immerwährenden Hilfe“, mit Jesus im blauen Gewand, von Hand gemalt, 21,5 x 32 cm. € 238,-



202666 Ikone „Madonna Consolazione mit Jesuskind“, in edlem, roten Gewand, von Hand gemalt, 21,5 x 32 cm. € 238,-



202668 Ikone „Christi Geburt“, detailreich von Hand gemalt, 21,5 x 32 cm. € 268,-



202672 Ikone „Christus Pantokrator“, mit geschlossenem Buch, handgemalt, mit antiker Blattgoldfassung, 14 x 18 cm. € 85,-



202673 Dreifaltigkeitsikone, Reproduktion der berühmten Malerei von Andrei Rubljow, mit antiker Blattgoldfassung, 14 x 18 cm. € 98,-



202671 Ikone „Heilige Familie“, detailreich von Hand gemalt, 14 x 18 cm, mit antiker Blattgoldfassung. € 98,-



169500

228102

150612
228101



Aus echtem Olivenholz!

230814

119020

223030

223034

220174

220184

Die beliebten Jahresbegleiter für alle „Minis“:



250061



303570



230814 Kreuz aus Olivenholz, mit natürlich schöner Holzmaserung, 4 x 6,5 cm, mit Umhängekordel.
1 Stück € 4,90
ab 50 Stück € 4,50

223030 Kreuz aus Olivenholz, mit natürlich schöner Holzmaserung, 4 x 4 cm, mit Umhängekordel.
1 Stück € 4,50 ab 50 Stück € 3,90

119020 Tau-Kreuz, aus Naturholz mit edler Maserung, 2,8 x 3 cm, inkl. Umhängekordel. Das Tau-Kreuz ist ein Zeichen des Segens und des Friedens. Franziskus unterzeichnete damit auch Briefe oder malte es an Hauswände.
1 Stück € 2,90
ab 10 Stück € 2,50 ab 50 Stück € 1,90

223034 Hl. Geist Taube aus Olivenholz, 4 x 4 cm, mit Umhängekordel.
€ 4,50
ab 50 Stück € 3,90

220174 Olivenholzkreuz, 4,5 x 7 cm, mit Umhängekordel aus naturfarbigem Leder, 100 cm lang.
1 Stück € 4,50
ab 10 Stück € 4,20

220184 Olivenholzkreuz, 5 x 10 cm, in schlichter Ausführung aus solidem Olivenholz mit natürlicher Maserung. Strapazierfähige Umhängekordel aus naturfarbigem Leder, 100 cm lang.
€ 4,90
ab 10 Stück € 4,50

250061 Ministranten-Wandkalender 2024, das ideale Geschenk für Ministranten. Der beliebte Kalender mit interessanten Texten, pfiffigen Illustrationen und Fotos ist dieses Jahr dem Thema „Frieden der Welt“ gewidmet. Kreativideen für Gruppenstunden, monatlicher Gebetsvorschlag, Jahresquizz und mit allen kirchlichen Festen. 13 Seiten, 21 x 22 cm.
1 Stück € 6,50 ab 25 Stück € 6,30
ab 50 Stück € 6,20 ab 100 Stück € 5,85



303564



250060



303562

303570 Taschenkalender 2024 für Ministranten und junge Christen ab 7 Jahren. Alles Wichtige rund ums Kirchenjahr, mit spannenden Geschichten, orientiert an wichtigen Festen und Feiertagen. 160 Seiten, 10,5 x 15,5 cm, mit Flexcover-Einband, Gummi- und Leseband.
1 Stück € 6,95 ab 15 Stück € 5,95

303564 Das Ministranten-Taschenlexikon. Über 250 Begriffe aus der Praxis der Ministranten werden kurz und altersgerecht erklärt. Als kompaktes kleines Lexikon ist es ein unentbehrlicher Ratgeber für die Ausbildung der Ministranten. Doch auch »Altgediente« können hier noch dazulernen oder ihr Wissen auffrischen. Kleine Illustrationen ergänzen die Texte und laden zum Blättern und Stöbern ein. Ein nützliches Geschenk für Ministranten und solche, die es werden wollen.
€ 6,95



119021



220101



203500



200295



200321



345650

250060 Das neue Ministranten ABC. Was immer Ministrantinnen und Messdiener wissen müssen - hier wird es anschaulich erklärt. Detaillierte Illustrationen helfen dabei, die Erklärung mühelos zu verstehen und Texte zum Nachdenken, Gebete, sowie passende Quizfragen und Witze sorgen für jede Menge Spaß. Kompaktes Wissen als cooles Geschenk für alle Minis! **€ 11,95**

303562 Quiz-Spiel für Ministranten. Das Quiz-Spiel für Ministranten mit dem Grundwissen über den christlichen Glauben. 80 interessante Fragen in 7 Schwierigkeitsstufen werden in diesem Quizspiel gestellt und ausführlich beantwortet. Praktische und stabile Ausstattung, kreative und ansprechende Gestaltung. Ein spannender und lehrreicher Wissenstest - nicht nur für Ministranten. **€ 6,95**

345650 Mini-Pin, 2 cm, mit Sicherheitsverschluss. Ministrant und Rauchfass aus Farbmilch. **1 Stück € 3,-**
ab 5 Stück € 2,70

119021 Benediktuskreuz, 4 x 8 cm, solide Olivenholzausführung mit Kordel. Der aufgesetzte Christuskörper und die applizierte Benediktusmedaille sind versilbert. **1 Stück € 4,50**
ab 12 Stück € 3,90

220101 Bronzekreuz mit Lederkordel, 4 x 6 cm. **1 Stück € 5,90**
ab 10 Stück € 5,50

203500 Ministrantenkreuz, vergoldet, mit blauem Emaildekor, 4,5 x 6,5 cm. **1 Stück € 8,90**
ab 10 Stück € 8,50

200295 Anhängerkreuz, filigran gearbeitet, vergoldet, 8 cm, Korpus und INRI versilbert oxydiert, mit Kordel. **1 Stück € 3,90**
ab 10 Stück € 3,50

200321 Kreuz „Guter Hirte“, versilbert oxydiert, 4,5 x 7,5 cm, mit Kette in Geschenkbox. **1 Stück € 5,-**
ab 10 Stück € 4,50

345750 Kreuzknoten aus Naturholz. Drei Teile werden zu einem dreidimensionalen Holzkreuz zusammengebaut. Für Kinder ab 8 Jahren. **€ 3,40**
ab 10 Stück € 3,20

345751 Kreuzpuzzle aus Naturholz, bestehend aus acht Teilen. Für Kinder ab 8 Jahren. **€ 1,90**
ab 10 Stück € 1,80

103931 Brettspiel „Lass die Kirche im Dorf!“, Spielbrett 20 x 20 cm, aus massiver Buche, geölt. 18 Gebäude aus Ahorn- und Nussbaumholz und 1 Spielfigur Pfarrer, in hochwertiger Verarbeitung in deutschen Werkstätten gefertigt. Natürlich, ökologisch und nachhaltig, kompakt verpackt in einer Schachtel 21,5 x 21,5 x 4,5 cm. **€ 40,-**



223900 Gebetswürfel aus solidem Buchenholz mit natürlicher Maßerung, Aufdruck mit 6 Tischgebeten. Wertvoll für die Kinderpastoral und sehr beliebt bei jungen Christen. Holz natur, geölt, 6 x 6 cm. **1 Stück € 5,90**
ab 10 Stück € 5,50

Alle Preise dieses Kataloges beinhalten die derzeit gültige MwSt. von 19 %.



345751

Preistipp
€ 1,80
* inkl. MwSt.



*Kniffliges Brettspiel,
ab 10 Jahren!*

103931



157009
157010
157011

157012

157006
157007
157008



157002
157003

157013



Glasfusing - jedes Stück ein Unikat!

Glasfusing ist eine Technik, bei der verschiedene Glasstücke miteinander verschmolzen werden. Dabei werden Glasplatten, -stücke oder -pulver in einem speziellen Ofen bei Temperaturen von ca. 800 - 1000° Grad erhitzt, bis sie miteinander verschmelzen. Durch das Schmelzen entstehen neue Formen, Muster und Farben.

Wandkreuz „Himmel und Erde“, kunstvoll gestaltetes Wandkreuz mit modernem, versilbertem Christuskörper.

157009 Kreuz 16 x 10 cm, Korpus 7 cm. € 22,-
157010 Kreuz 26 x 16 cm, Korpus 12 cm. € 38,-
157011 Kreuz 34 x 22 cm, Korpus 15 cm. € 75,-

Wandkreuz „Auferstehung“, mit Christuskörper aus weißem Resin. Die Details auf der Oberfläche des Glases sind plastisch ausgearbeitet.

157006 Kreuz 21 x 13 cm, Korpus 9 cm. € 32,-
157007 Kreuz 26 x 16 cm, Korpus 12 cm. € 39,-
157008 Kreuz 34 x 21 cm, Korpus 15 cm. € 78,-

157012 Wandkreuz „Passion“ aus Glas in rot und gold, 24 x 14 cm, mit versilbertem Christuskörper. € 26,-

Wandkreuz aus Fusing-Glas in Weiß und Gold, mit modernem, vergoldeten Christuskörper. Das Zentrum ist kreisförmig durchbrochen.

157002 Kreuz 25 x 16 cm, Korpus 13 cm. € 38,-
157003 Kreuz 34 x 22 cm, Korpus 15 cm. € 72,-

157013 Glaskreuz transparent mit bunter Ornamentik in der Kreuzmitte. Die Oberfläche des Kreuzes ist plastisch strukturiert. 21 x 13 cm, mit klassischem Christuskörper, versilbert, ca. 9 cm. € 25,-



330254 Glasrelief, 13,5 x 13,5 cm, harmonische Farbverläufe von grün, blau, gelb bis türkis, mit aufgesetztem Christuskörper aus Neusilber, für die Wandbefestigung. € 34,-

Glaswindlichter, 6 cm hoch, mit weihnachtlichen Motiven bedruckt, aus solidem Glas. Lieferung inklusive Teelicht in Geschenkverpackung.

231013 Windlicht „Heilige Familie“. € 5,80
ab 6 Stück € 5,60 ab 12 Stück € 5,40
231018 Windlicht „Dein Schutzengel“. € 5,80
ab 6 Stück € 5,60 ab 12 Stück € 5,40
231012 Windlicht „Möge ein Engel dich begleiten“.
1 Stück € 5,80
ab 6 Stück € 5,60 ab 12 Stück € 5,40



231013



231018



231012





330254

Wandkreuz liebevoll von Hand in effektvoller Fusingglastechnik gearbeitet.

Glaskreuz, grün, mit Regenbogen.

- 161211 Glaskreuz, 16 x 9 x 2 cm. € 11,-
 ab 10 Stück € 10,-
 161214 Glaskreuz, 25 x 14 x 4 cm. € 16,-
 ab 10 Stück € 15,-
 161208 Glaskreuz, 15 x 15 x 4 cm. € 15,-
 ab 10 Stück € 14,-
 161205 Glaskreuz, 9 x 9 x 2,5 cm. € 11,-
 ab 10 Stück € 10,-

Glaskreuz blau, mit Regenbogenstrahlen.

- 161227 Glaskreuz blau, 14 x 25 x 4 cm.
 1 Stück € 16,-
 ab 10 Stück € 15,-
 161229 Glaskreuz blau, 16 x 9 x 2 cm. € 11,-
 ab 10 Stück € 10,-
 161226 Glaskreuz blau, 15 x 15 x 4 cm. € 15,-
 ab 10 Stück € 14,-
 161228 Glaskreuz blau, 9 x 9 x 2,5 cm. € 11,-
 ab 10 Stück € 10,-

Glaskreuz, bunt, Regenbogenmotiv.

- 161213 Glaskreuz, 14 x 25 x 4 cm. € 16,-
 ab 10 Stück € 15,-
 161210 Glaskreuz blau, 9 x 16 x 2 cm. € 11,-
 ab 10 Stück € 10,-
 161207 Glaskreuz, 15 x 15 x 4 cm. € 15,-
 ab 10 Stück € 14,-
 161204 Glaskreuz, 9 x 9 x 2,5 cm. € 11,-
 ab 10 Stück € 10,-

Glaskreuze mit Teelichthalterung, 8 x 11 cm.

- 161224 Glaskreuz, Farbverläufe in rot, gelb, grün. € 12,-
 161222 Glaskreuz, blau, mit farbigen Lichtstrahlen. € 12,-
 161223 Glaskreuz, gelb, mit Spirale. € 12,-
 161221 Glaskreuz, grün, mit Regenbogenfarben. € 12,-



161211
161214



161227
161229



161226
161228



161208
161205



161213
161210

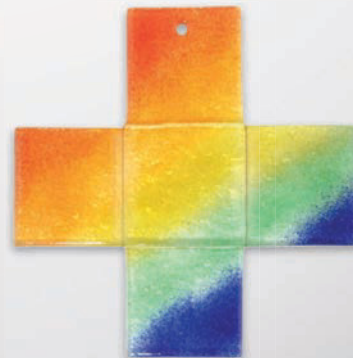

161207
161204



161224



161222



161223



161221



202450

202450 Einband für Evangeliar aus braunem Leder, Applikationen mit feiner Ausarbeitung des „Pantokrator“ und Stationen aus dem Leben Jesu, ziersilbert und vergoldet. Passend für die neue Evangeliaausgabe 2022, mit den Maßen 24 x 33,5 cm.

€ 399,-

202452

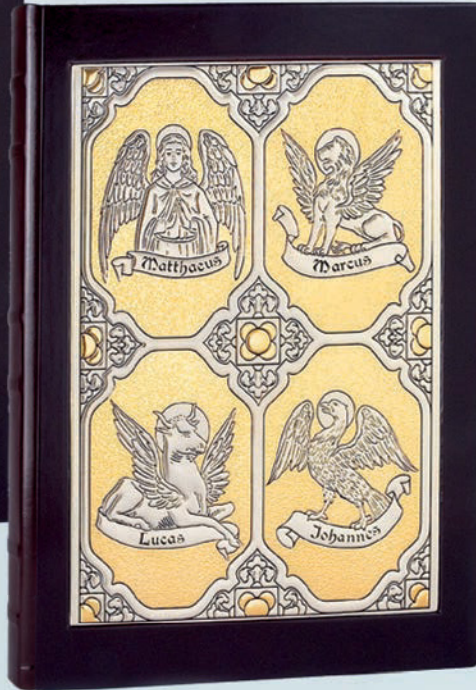

202452 Einband für Evangeliar aus braunem Leder, Applikation mit feiner Ausarbeitung der „Vier Evangelisten“, ziersilbert und vergoldet. Passend für die neue Evangeliaausgabe 2022, mit den Maßen 24 x 33,5 cm.

€ 270,-

Lieferung inkl. Evangeliar!

229642



229642 Evangeliar mit Schmuckeinband, graviertes Kreuzdekor, besetzt mit fünf Karneolcapochonen. Die Symbole der vier Evangelisten wurden in schlichter Ausführung von Hand in vergoldete Relieftafeln graviert. Lieferung inkl. Evangeliar 260815.

€ 2808,-



202455

202455 Lektionareinband aus grünem Leder mit goldener Prägung A + O, passend für die neuen Messlektionare Band IV, V und VI, mit den Maßen 29 x 21 x 6 cm.

€ 96,-

202454



202454 Lektionareinband aus rotem Leder mit goldener Prägung A + O, passend für die neuen Messlektionare Band A, B und C, mit den Maßen 29 x 21 x 4 cm.

€ 96,-

202456

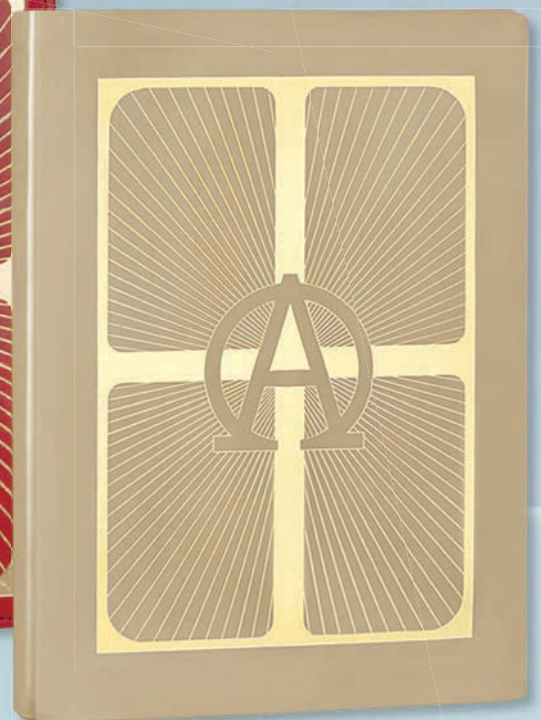

202456 Evangeliereinband aus cremefarbenem Leder mit goldener Prägung A + O, Passend für die neue Evangeliaausgabe 2022, mit den Maßen 24 x 33,5 cm.

€ 96,-



260895
Rückseite

260895 Die Feier der Heiligen Messe - Evangeliar für die Bistümer des deutschen Sprachgebiets - Ausgabe A ohne Bildtafeln. Authentische Ausgabe für den liturgischen Gebrauch. Die Evangelien der Sonntage und Festtage in den Lesejahren A, B und C. Das Evangeliar enthält die an Sonn- und Festtagen in der Heiligen Messe verkündeten Evangelienperioden. Seit dem 1. Advent 2018 wird der revidierte Text der Einheitsübersetzung der Bibel (2016) in den liturgischen Büchern verwendet, der nun auch in der Neugausgabe des Evangeliiars enthalten ist. Hochwertige Ausstattung mit Leineneinband, Goldschnitt, zwei Zeichenbändern, durchgehend zweifarbiger Druck. 1. Auflage 2022, 24,0 x 33,5 cm, Leinen mit Goldschnitt, 576 Seiten. € 198,-

260815 Die Feier der Heiligen Messe - Evangeliar, die Evangelien der Sonntage und Festtage in den Lesejahren A, B, C (Ausgabe B mit 35 Bildtafeln), Leinen mit Goldschnitt, 24,0 x 33,5 cm, 648 S. € 258,-



260895



260815
Innenseiten

Mit 35
Bildtafeln!

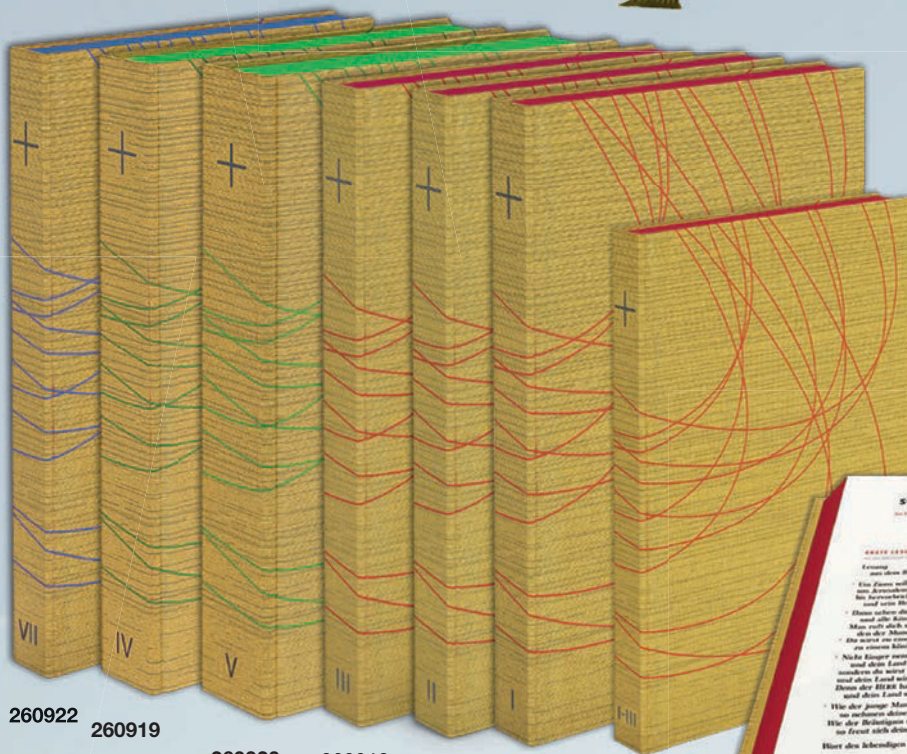

260922 260919 260920 260918 260912 260911 260926

Seit dem 1. Advent 2018 wird der revidierte Text der Einheitsübersetzung der Bibel (2016) in den liturgischen Büchern verwendet. Der erste überarbeitete Band wird das Lektionar für das dann beginnende Lesejahr C der Sonn- und Feiertagslesungen sein, das hier in einer neuen Ausgabe vorgelegt wird. Weitere Bände der achtbändigen Messlektionar-Ausgabe folgen.

Nutzen Sie unseren kostenlosen Bestellservice. Alle hier gelisteten Messlektionare können Sie sich bei uns vormerken lassen. Wir liefern die bestellten Titel dann umgehend bei Erscheinen an Sie aus.



260922 Messlektionar Band VII. Sakramente und Sakramentalien für Verstorbene, Neuauflage September 2020. € 68,-

260919 Messlektionar Band IV Geprägte Zeiten, Neuauflage Herbst 2022. € 88,-

260920 Messlektionar Band V. Jahreskreis 1, Neuauflage 2023, Preis noch nicht bekannt.

260921 Messlektionar Band VI. Jahreskreis 2, Neuauflage 2024, o. Abb., Preis noch nicht bekannt.

260923 Messlektionar Band VIII. für besondere Anliegen, Votivmessen, Neuauflage 2024, o. Abb. € 68,-

260918 Messlektionar Band III Die Feier der Heiligen Messe. Die Sonn- und Festtage im Lesejahr C, Neuausgabe durchgehend zweifarbiger, 20 x 28,5 cm, 588 Seiten, gebundener Leineneinband mit drei Lesebändchen. € 68,-

260912 Messlektionar Band II. Die Sonntage und Festtage im Lesejahr B, Neuauflage Herbst 2020. € 68,-

260911 Messlektionar Band I. Die Sonntage und Festtage im Lesejahr A, 1. Auflage Herbst 2019, Leinen, mit Leseband, 592 Seiten. € 68,-

260926 Die Feier der heiligen Messe. Lektionar für die Bistümer des Deutschen Sprachgebiets. Ausgabe in Kunstleder. Die Sonn- und Festtage in den Lesejahren A, B und C - Kleinausgabe 13,9 x 21,4 cm, Leinen mit drei Lesebändern. € 88,-

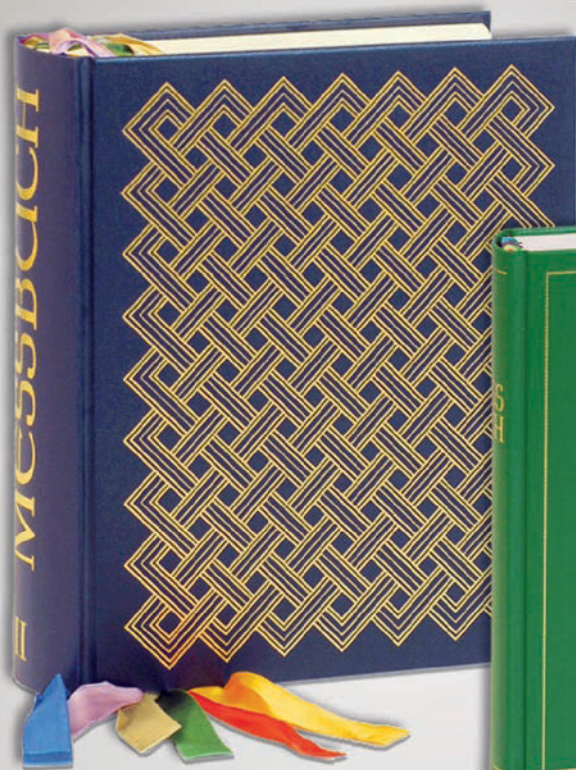

260800

260802



260800 Messbuch blau, Teil II, Altarausgabe HB, VG. Für die Bistümer des deutschen Sprachgebietes. Authentische Ausgabe für den liturgischen Gebrauch. **Teil II:** Das Messbuch deutsch. Für alle Tage des Jahres außer der Karwoche. 1264 Seiten, 8 Zeichenbänder, Leinen. € 250,-

260802 Messbuch grün, Die Feier der heiligen Messe, HB, VG. Das Messbuch in der Kleinausgabe (Kapellenmissale) für die Bistümer des deutschen Sprachgebietes. Authentische Ausgabe aus Leinen für den liturgischen Gebrauch. Die bewährte handliche Ausgabe mit 1456 Seiten, Format ca. 15,7 x 18,7 cm, mit 8 Lesebändern, 9. Auflage 2018. € 118,-



260871 Greifer für Messbuch, Kunstleder rot und schwarz, mit goldgeprägten, römischen Ziffern. € 28,-



260862 Zeichenbänder für große Messbücher, Lasche zum Einstecken in den Buchrücken mit sechs verschiedenfarbigen Bändern, 18 mm breit, 40 cm lang. € 30,-
260868 Zeichenbänder für kleine Messbücher, acht farbige Bänder, 7 mm breit, 28 cm lang. € 18,-



Gotteslobhüllen aus strapazierfähigem Kunststoff. Ein praktischer Schutz für Ihre Bücher. Durch diese Schutzhüllen können Sie das Eigentum der Kirche sichtbar kennzeichnen und Verwechslungen der Kirchenbesucher ausschließen.
230183 Gotteslobhüllen transparent, für Großdruck, wieder lieferbar. 10 Stück im Paket € 13,80

Wieder lieferbar!

223037 Gotteslobhülle transparent, so bleibt die moderne, originale Kreuzsymbolik des Gotteslob auch weiterhin sichtbar, 25 Stück im Paket. € 19,-
 ab 10 Packungen € 18,-
223035 Gotteslobhülle weinrot, mit klassischem, goldenen Kreuzsymbol, 25 Stück im Paket. € 44,-
223036 Gotteslobhülle blau. € 44,-

223036



111027, 230105, 230182

Preistipp
 € 0,76
 * inkl. MwSt.

223037

223035

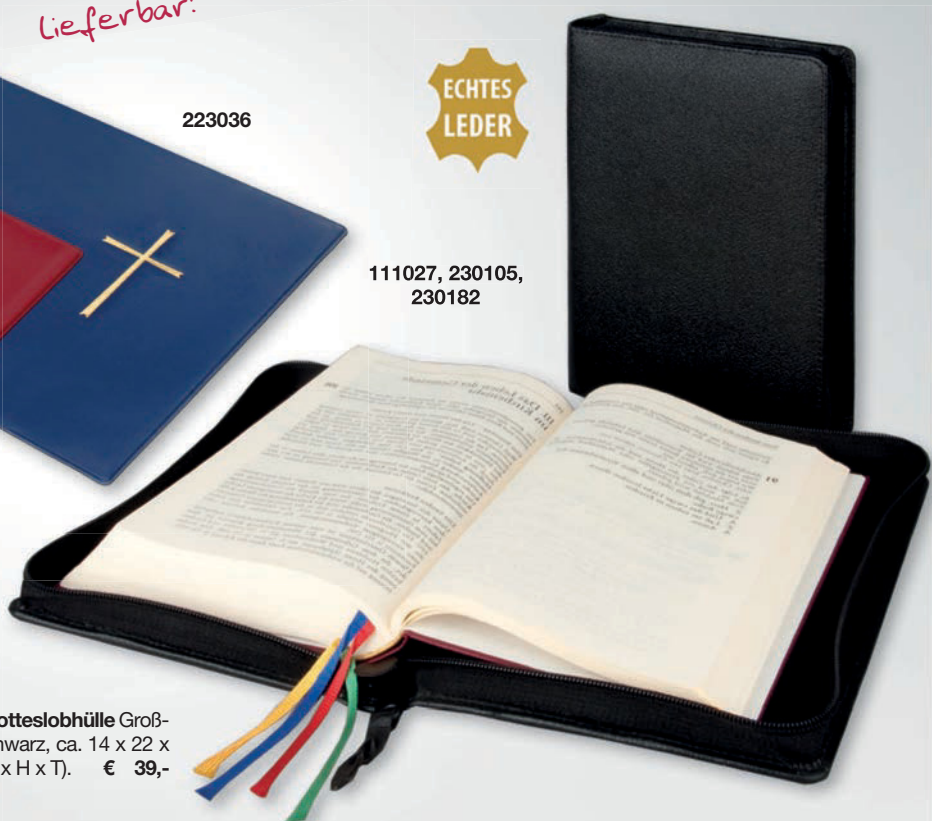

Buchhüllen aus echtem Rindsnappaleder, mit Reißverschluss, innen abgefüttert, mit Laschen zum Einstecken des Bücherumschlages.

111027 Stundenbuchhülle aus Leder, 11 x 20 x 3,5 cm (B x H x T). € 35,-
230105 Gotteslobhülle Standard, schwarz, ca. 13 x 19 x 3,5 cm (B x H x T). € 28,-

230182 Gotteslobhülle Großdruck, schwarz, ca. 14 x 22 x 3,5 cm (B x H x T). € 39,-

Für alle Bücher unterliegen die Preise der Buchpreisbindung. Wir behalten uns vor, diese entsprechend anzupassen. Die Preise enthalten die gesetzliche MwSt.

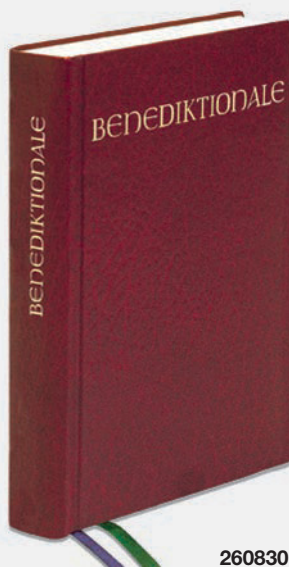

260830

260830 Benediktionale. Studienausgabe für die katholischen Bistümer des deutschen Sprachgebiets. Hrsg. von den Liturgischen Instituten Salzburg - Trier - Zürich, 456 Seiten, 2 Zeichenbänder, Kunstleder. € 39,-



260916

260924

260939

Schott Messbücher

260916 Schott Messbuch für die Sonn- und Festtage, Lesejahr C. Originaltexte der authentischen deutschen Ausgabe des Messbuches und des Messlektionars. Völlig neu überarbeitet. Kunstleder mit Goldprägung und zwei Lesebändern. Zweifarbindruck auf Dünndruckpapier, 11,5 x 17 cm, ca. 848 Seiten. € 25,-

260924 Schott-Messbuch für Sonn- und Feiertage, Lesejahr A. Völlig überarbeitete Ausgabe für das Lesejahr A mit den Texten der revidierten Einheitsübersetzung. Lebensnahe Fürbitten und Meditationstexte für jeden Tag, zweifarbiger Druck

auf Dünndruckpapier, inkl Kalendarium. Kunstleder mit Goldprägung, ca. 848 Seiten. € 25,-

260939 SCHOTT- Messbuch Sonn- und Festtage Lesejahr B. Prägnante Einführungen in die Sonntage des Lesejahres B und Kurzcommentare zu den biblischen Lesungen. Sorgfältige Auswahl an lebensnahen Fürbitten und Meditationstexten für den Tag und die Woche. Eine praktische Hilfe bei der Gottesdienstgestaltung. Herausgeber Benediktiner der Erzabtei Beuron. Zweifarbiger Druck auf Dünndruckpapier, farbiger Vor- und Nachsatz. € 25,-



260833

260872

260831

260832

Sakramente/Feiern

260833 Die Feier der Trauung in den katholischen Bistümern des deutschen Sprachgebietes HB, VG. 192 Seiten, Kunstleder. € 22,-

260872 Die kirchliche Begräbnisfeier in den Bistümern des deutschen Sprachgebietes. Zweite authentische Ausgabe auf der Grundlage der Editio typica 1969, zweifarbig gestaltet, mit 4 farbigen Lesebändern, Kunstleder schwarz, 359 Seiten. € 24,-

260831 Die Feier der Kindertaufe in den Bistümern des deutschen Sprachgebietes. Zweite authentische Ausgabe auf der Grundlage der Editio typica altera 1973, mit 3 farbigen Lesebändern, Kunstleder blau, 232 Seiten. € 24,-

260832 Die Feier der Firmung in den katholischen Bistümern des deutschen Sprachgebietes, 96 Seiten, Kunstleder rot. € 16,-

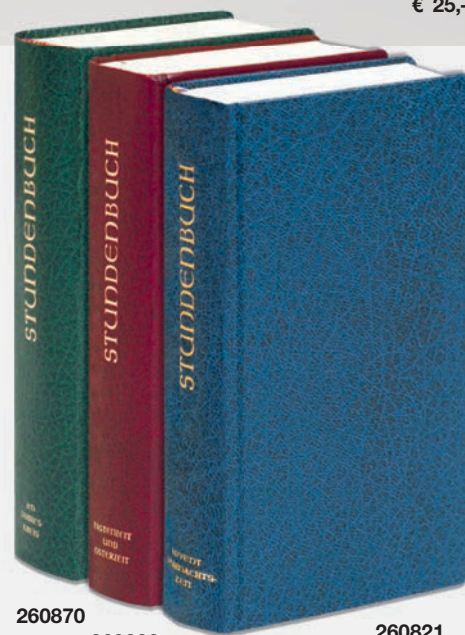

260870

260822

260821

Die Feier des Stundengebetes - für die katholischen Bistümer des deutschen Sprachgebietes.

260821 Stundenbuch Band 1 - Advent- und Weihnachtszeit. Stundenbuch mit den Gebetstexten für die Advent- und Weihnachtszeit, Band 1 im blauen Kunstledereinband. 1376 Seiten, mit 6 farbigen Lesebändern. Der erste Band zur Feier des Stundengebetes enthält auch eine allgemeine Einführung in das Stundengebet mit vielen Hintergrundinformationen. € 58,-

260822 Stundenbuch Band 2 - Fasten- und Osterzeit. Stundenbuch mit den Gebetstexten für die Fasten- und Osterzeit, Band 2 im roten Kunstledereinband. 1632 Seiten. € 75,-

260870 Stundenbuch Band 3 - im Jahreskreis. Band 3 im Jahreskreis, im grünen Kunstledereinband, 1456 Seiten. € 58,-



221366

221113
221115

221367

221364
221365

*Mit 4-Ring
Abheftmechanik!*

Ringbuchmappen aus Kunstleder mit 4-Ring Abheftmechanik, gut geeignet zum Einheften von liturgischen Texten, Fürbitten und Gebete im DIN A4 (25 x 33 cm) oder DIN A5 (19 x 24 cm) Format.
221367 Ringbuchmappe mit gold gesticktem PX, DIN A5. € 23,-

221366 Ringbuchmappe mit gold gesticktem PX, Format DIN A4. € 28,-
221113 Ringbuchmappe bordeaux, mit gold gesticktem Kreuz, Format DIN A5. € 20,-
221115 Ringbuchmappe bordeaux, mit gold gesticktem Kreuz, Format DIN A4. € 24,-

221364 Ringbuchmappe aus bordeauxfarbenem Kunstleder mit in gold gestickten vier Evangelisten. Fürbitten, Reden und Lieder können jetzt noch würdiger vorgetragen werden. Format DIN A5 mit 4-Ring Abheftmechanik. € 23,-
221365 Ringbuchmappe, Format DIN A4. € 25,-



*Mit 4-Ring
Abheftmechanik!*

Ringbuchmappen aus Kunstleder, mit gesticktem Kreuz und A&O Symbol. Fürbitten, Reden, Lieder und andere Dokumente lassen sich schnell und übersichtlich einordnen und können jetzt noch würdiger vorgetragen werden.

221123

221122

221124
221125

221123 Ringbuchmappe, bronzefarbenes Kunstleder, für DIN A4 Blätter, 25 x 33 cm. € 24,-
221122 Ringbuchmappe aus bronzefarbenem Kunstleder mit Goldstickerei A & O Symbol, für DIN A5 Blätter (19 x 24 cm) mit 4 Ringmechanik. € 20,-
221124 Ringbuchmappe aus grünem Kunstleder mit gold gesticktem Kreuz und A & O. Für DIN A5 Blätter, 19 x 24 cm. € 20,-
221125 Ringbuchmappe grün, für DIN A4 Blätter, 25 x 33 cm. € 24,-

221102 Ringbuchmappe aus rotem Kunstleder mit gold geprägtem Kreuz und A+O. Für DIN A5 Blätter geeignet, 19 x 24 cm. € 16,-
221101 Ringbuchmappe für DIN A4 Blätter geeignet, 25 x 33 cm. € 20,-

221101
221102



221121

221361

221120

221112
221111

*Mit 4-Ring
Abheftmechanik!*

Ringbuchmappen aus Kunstleder mit 4-Ring Abheftmechanik, gut geeignet zum Einheften von liturgischen Texten, Fürbitten und Gebete im DIN A4 (25 x 33 cm) oder DIN A5 (19 x 24 cm) Format.
221121 Ringbuchmappe aus schwarzem Kunstleder mit in silber gesticktem Kreuz und A & O, für DIN A4 Blätter, 25 x 33 cm. € 24,-

221120 Ringbuchmappe aus schwarzem Kunstleder für DIN A5 Blätter, 19 x 24 cm. € 20,-
221361 Ringbuchmappe aus schwarzem Kunstleder, mit silber gestickter Auferstehungssonne, 25,5 x 32,5 x 3 cm, zum Einheften von liturgischen Texten und Gebeten im DIN A4 Format, mit 2-Ring-Abheftlochung. € 25,-

221112 Ringbuchmappe „Requiem“, schwarz, mit silber gesticktem Jerusalemkreuz, geeignet für die kirchliche Begräbnisfeier, DIN A5. € 20,-
221111 Ringbuchmappe „Requiem“, schwarz, für Blätter im DIN A4 Format. € 24,-



221358

221357

221362

221363

Predigtmappen aus Kunstleder für die Aufbewahrung von Lieder-, Fürbitten- und anderen Textblättern im DIN A4 Format. Innenausstattung ohne Abheftmechanik, mit transparenten Kunststofftaschen zum Einstecken einzelner Blätter.
221358 Predigtmappe bordeaux, A & O gold gestickt, DIN A4. € 25,-

221357 Predigtmappe aus schwarzem Kunstleder mit in gold gestickter Auferstehungssonne, 25 x 33 cm, ohne Abheftmechanik. € 25,-

Verkündigungsmappe „Vier Evangelisten“, aus bordeauxfarbenem Kunstleder. Die 8 eingearbeiteten Klarsichtfolien bieten viel Platz für eigene

Lieder und Texte. Das Cover ist mit einer feinen Goldstickerei der vier Evangelisten verziert.

221363 Verkündigungsmappe 25 x 32 cm, geeignet für DIN A4 Blätter. € 25,-

221362 Verkündigungsmappe 19 x 24 cm, geeignet für DIN A5 Blätter. € 23,-

190170 - 190177



Detailausschnitt



190140 - 190147

Fil a Fil – fein meliert

Collarhemden mit fein strukturiertem Gewebe, in blau oder dunkelgrau meliert, aus 80 % Baumwolle und 20 % Polyester, mit halbem Arm und Einsteckkollar, exklusiv nur bei SCHREIBMAYR. Das Mischgewebe ist strapazierfähig, knitterarm und pflegeleicht. Die Priesterhemden sind bequem geschnitten, mit paspelierter Brusttasche und verdeckter Knopfleiste, waschbar bei 40 Grad.

Collarhemden Fil a Fil (80 % Baumwolle, 20 % Polyester)				
	€ 39,-	€ 37,-	€ 39,-	€ 37,-
Halsweite	grau Langarm	grau Halbarm	hellblau Langarm	hellblau Halbarm
37/38 cm	190140	190150	190160	190170
39/40 cm	190141	190151	190161	190171
41/42 cm	190142	190152	190162	190172
43/44 cm	190143	190153	190163	190173
45/46 cm	190144	190154	190164	190174
	€ 49,50	€ 47,-	€ 49,50	€ 47,-
47/48 cm	190145	190155	190165	190175
49/50 cm	190146	190156	190166	190176
51/52 cm	190147	190157	190167	190177



Preistipp
€ 30,-
 * inkl. MwSt.

190120 - 190127

Popeline - Mischgewebe

Collarhemden aus 55 % Baumwolle und 45 % Polyester, mit halbem und langem Arm, erhältlich in den Farben weiß und schwarz. Das Mischgewebe ist strapazierfähig, knitterarm und pflegeleicht. Beim Waschen blutet die schwarze Farbe nur wenig aus. Die Priesterhemden sind bequem geschnitten, mit paspelierter Brusttasche und verdeckter Knopfleiste konfektioniert. Waschbar bei 40 Grad.

Collarhemden aus Popeline (55 % Baumwolle, 45 % Polyester)				
Halsweite	weiß Langarm	weiß Halbarm	schwarz Langarm	schwarz Halbarm
	€ 30,-	€ 28,-	€ 30,-	€ 28,-
37/38 cm	190100	190110	190120	190130
39/40 cm	190101	190111	190121	190131
41/42 cm	190102	190112	190122	190132
43/44 cm	190103	190113	190123	190133
45/46 cm	190104	190114	190124	190134
	€ 36,-	€ 34,-	€ 36,-	€ 34,-
47/48 cm	190105	190115	190125	190135
49/50 cm	190106	190116	190126	190136
51/52 cm	190107	190117	190127	190137

302056 Ersatzkragen, Kunststoff. € 2,50

Die Preise dieses Kataloges enthalten die derzeit gültige MwSt.



302372 - 302379

190180 - 190187



100%
Baumwolle

190200 - 190207

190220 - 190227

Collarhemden aus 100 % Baumwolle									Jersey
Halsweite	hellblau Langarm	hellblau Halbarm	weiß Langarm	weiß Halbarm	hellgrau Langarm	hellgrau Halbarm	schwarz Langarm	schwarz Halbarm	dunkelblau Langarm
	€ 42,-	€ 39,-	€ 42,-	€ 39,-	€ 42,-	€ 39,-	€ 42,-	€ 39,-	€ 49,-
37/38 cm	302372	302385	190180	190190	190200	190210	190220	190230	190038
39/40 cm	302373	302386	190181	190191	190201	190211	190221	190231	190039
41/42 cm	302374	302387	190182	190192	190202	190212	190222	190232	190040
43/44 cm	302375	302388	190183	190193	190203	190213	190223	190233	190041
45/46 cm	302376	302389	190184	190194	190204	190214	190224	190234	190042
	€ 55,-	€ 51,-	€ 55,-	€ 51,-	€ 55,-	€ 51,-	€ 55,-	€ 51,-	€ 62,-
47/48 cm	302377	302390	190185	190195	190205	190215	190225	190235	190043
49/50 cm	302378	302391	190186	190196	190206	190216	190226	190236	190044
51/52 cm	302379	302392	190187	190197	190207	190217	190227	190237	190045

100 % Baumwolle, bügelleicht

Collarhemden aus 100 % Baumwolle, erhältlich in den Farben hellblau, weiß, hellgrau und schwarz, mit halbem oder langem Arm. Durch die Verarbeitung aus natürlichem Gewebe sind die Hemden sehr angenehm und leicht zu Tragen. Die Priesterhemden sind bequem geschnitten, mit paspelierter Brusttasche und verdeckter Knopfleiste ausgeführt. Waschbar bei 40 Grad und bügelleicht.

Klassisch elegant, zeitlos schön!

Unsere SCHREIBMAYR Collarhemden bieten wir Ihnen in vielen verschiedenen Farben mit halbem Arm und langem Arm an. Die Verarbeitung aus bügelleichter Baumwolle ist besonders leicht und bietet einen hohen Tragekomfort. Priesterhemden aus Mischgewebe sind strapazierfähig und knitterarm, die Farbe blutet nicht aus. Die Ausführung mit bequem weitem Schnitt, bietet einen hohen Tragekomfort, mit paspelierter Brusttasche und verdeckter Knopfleiste. Viele Hemden von Halsweite 37 bis 52 cm sind sofort ab Lager lieferbar.

Maßtabelle für Collarhemden				
Größe	Halsweite	Brustbreite	Rückenbreite	Länge
S	37/38 cm	108 cm	46 cm	76 cm
M	39/40 cm	114 cm	48 cm	77 cm
L	41/42 cm	120 cm	50 cm	78 cm
XL	43/44 cm	126 cm	53 cm	80 cm
XXL	45/46 cm	134 cm	54 cm	82 cm
3XL	47/48 cm	140 cm	54 cm	82 cm
4XL	49/50 cm	144 cm	54 cm	83 cm
5XL	51/52 cm	146 cm	54 cm	85 cm

NEU - Jetzt auch aus Jersey!

Der Grundstoff dieser Collarhemden ist nicht gewebt, sondern aus sehr dünnem Garn gestrickt. Das flexible und dehnbare Gewebe aus 100 % Baumwolle ist dadurch knitterarm und bietet einen sehr hohen Tragekomfort. Die dunkelblauen Hemden haben eine feine und glatte Oberfläche, wodurch sie sehr elegant aussehen.

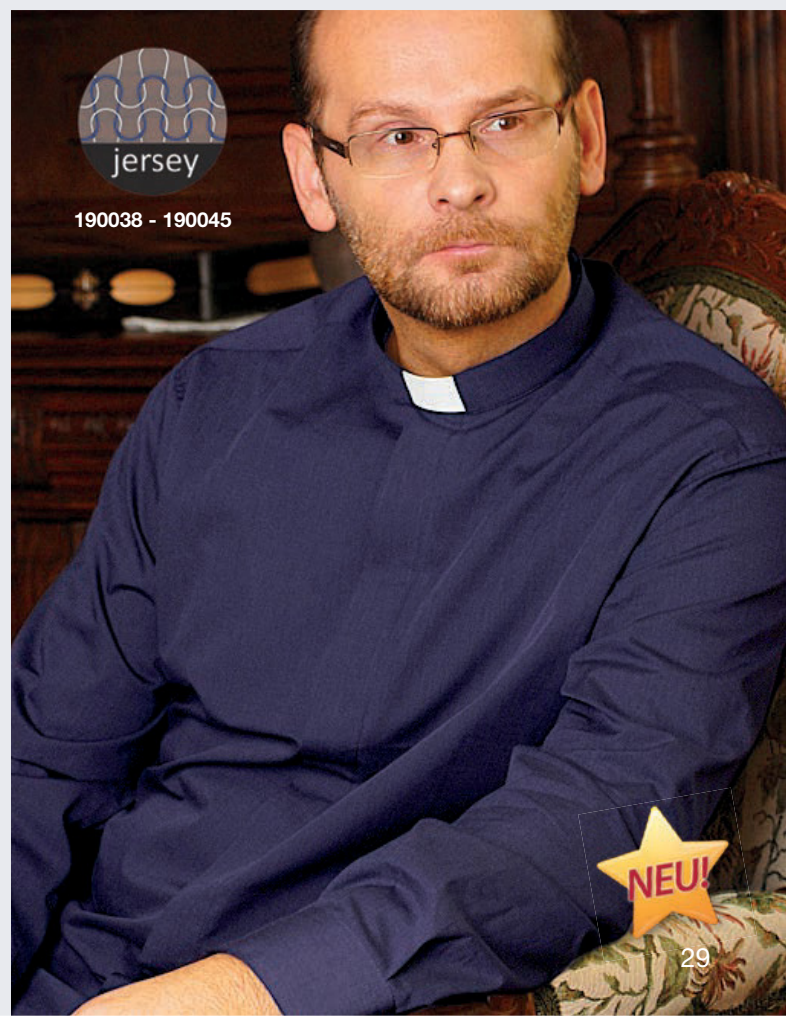



190029 - 190034



100%
Baumwolle

COLLARPULLOVER

Collarpullover, schwarz, aus 100 % Baumwolle, mit langem Arm. Der sportlich geschnittene Pullover eignet sich auch gut für die Freizeit. Er bietet einen hohen Tragekomfort und ist bei 40° waschbar. Konfektion mit einsteckbarem Collarkragen, Ärmelabschlüsse mit Rippbündchen.

Collarpullover aus 100 % Baumwolle				
Größe	Konfektionsgröße	Artikelnummer	Farbe	Preis
M	44 - 46	190029	schwarz	€ 32,-
L	48 - 50	190030	schwarz	€ 32,-
XL	52 - 54	190031	schwarz	€ 32,-
XXL	56 - 58	190032	schwarz	€ 32,-
3XL	29 - 30	190033	schwarz	€ 32,-
4XL	31 - 32	190034	schwarz	€ 32,-

*Pflegeleicht
und knitterarm!*



145011 - 145016



145001 - 145006



240724 - 240728

COLLARHEMDEN

Collarhemden aus 100 % Fairtrade-Baumwolle, schwarz, mit langem Arm. Hochwertige Konfektion mit doppelten Nähten, verdeckter Knopfleiste, Brusttasche. Mit Einschubkragen oder römischem Piuskragen erhältlich.

Collarhemden aus 100 % Fairtrade-Baumwolle					
Halsweite	Brustweite	Rückenbreite	Armlänge	Collarkragen	Römischer Piuskragen
				€ 48,-	€ 49,-
37/38 cm	108 cm	47 cm	63 cm	145001	145011
39/40 cm	114 cm	47 cm	63 cm	145002	145012
41/42 cm	120 cm	49 cm	64 cm	145003	145013
43/44 cm	128 cm	53 cm	65 cm	145004	145014
45/46 cm	135 cm	53 cm	67 cm	145005	145015
47/48 cm	144 cm	53 cm	67 cm	145006	145016

PULLUNDER

Pullunder schwarz, hochgeschlossen aus strapazierfähigem und knitterarmen Wirkgewebe, in 50 % Wolle und 50 % Acryl, feine Qualität, mit hohem Tragekomfort und guter Passform.

Pullunder aus 50 % Wolle / 50 % Acryl				
Größe	Konfektionsgröße	Artikelnummer	Farbe	Preis
M	44 - 46	240724	schwarz	€ 49,-
L	48 - 50	240725	schwarz	€ 49,-
XL	52 - 54	240726	schwarz	€ 49,-
XXL	56 - 58	240727	schwarz	€ 49,-
3XL	60 - 62	240728	schwarz	€ 49,-



Hoher
Tragekomfort!

Preistipp
€ 29,-
* inkl. MwSt.

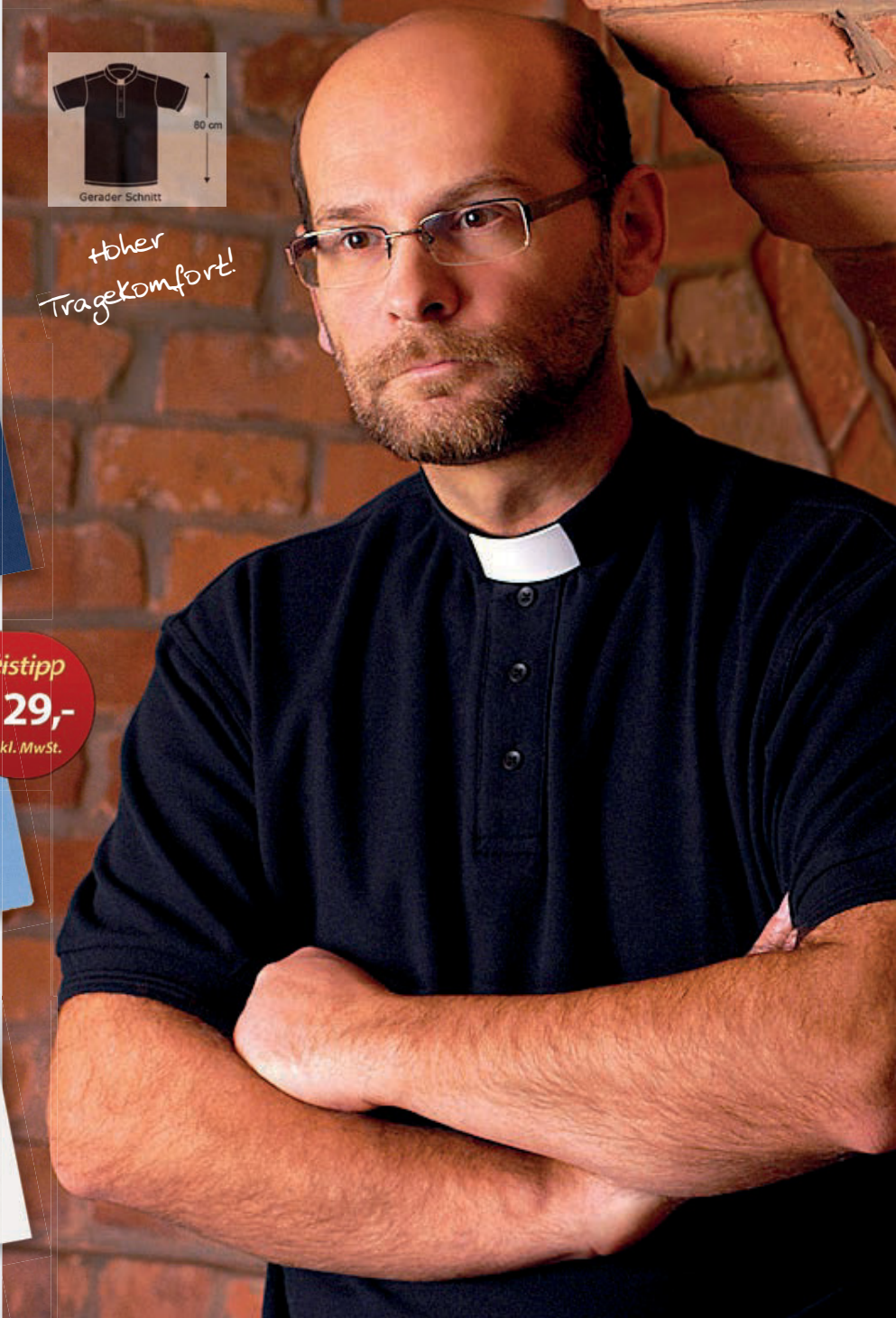

PRIESTERPOLOS

Bei uns erhalten Sie Priesterpolos im sportlichen Schnitt, mit halbem Arm und eingesetztem Stehkragen. Das Gewebe aus 100 % Baumwolle bietet einen angenehmen, leichten Tragekomfort und kann in der Maschine bei 40° gewaschen werden. Der einsteckbare Priester-Collar aus weißem Kunststoff ist im Preis bereits enthalten.

Priesterpolos aus 100 % Baumwolle

Größe	Konfektionsgröße	weiß	schwarz	grau	lichtblau	dunkelblau
Preis		€ 29,-	€ 29,-	€ 29,-	€ 29,-	€ 29,-
M	44 - 46	190070	190001	190010	190016	190023
L	48 - 50	190071	190002	190011	190017	190024
XL	52 - 54	190072	190003	190012	190018	190025
XXL	56 - 58	190073	190004	190013	190019	190026
3XL	29 - 30	190074	190005	190014	190020	190027
4XL	31 - 32	190075	190006	190015	190021	190028



100%
Baumwolle

Gerne sind wir Ihnen bei Rückfragen behilflich.
Rufen Sie uns unter Tel. 089 / 74 66 30 60 an,
unser fachkundiges Personal berät Sie gerne.



NEU! Soutanen aus strapazierfähigem Mischgewebe!

180251 - 180258

Rückseite



302059 - 302072

Doppelkragen aus hochwertiger Baumwolle, rückseitig zu verschließen, mit Lochung für einen Kragenknopf. In Kombination mit unserem Latzkollar eignen sich diese Krägen gut als römischer Collar unter einer Soutane.

302059 Größe 38, 302060 Gr. 39, 302061 Gr. 40, 302062 Größe 41, 302063 Gr. 42, 302064 Gr. 43, 302065 Größe 44, 302066 Gr. 45, 302067 Gr. 46. € 19,-

302068 Größe 47, 302069 Gr. 48, 302070 Gr. 49, 302071 Größe 50, 302072 Gr. 51. € 20,-

104422 Kragenknopf weiß, rückseitig zum Aufklappen, gut geeignet in Kombination mit unseren Doppelkrägen. € 4,50

Kleidsames **Talarzingulum** aus schwarzem Ripsband (100 % Viskose), 11 cm breit, abgefüttert, mit handgeknüpften Franse. Durch einen Klettverschluss kann das Zingulum in der Bundweite stufenlos um 10 cm variiert werden. Wählen Sie zwischen vier verschiedenen Größen die passende Bundweite aus.

400158 Bundweite 85-95 cm, 400159 Bundweite 95-105 cm, 400160 Bundweite 105-115 cm, 400161 Bundweite 115-125 cm. € 118,-



400158 - 400161

Priestersoutanen aus strapazierfähigem und knitterarmen Mischgewebe in 45% Schurwolle und 55% Polyester, gefüttert. Die verdeckte Knopfleiste ist mit aufgesetzten Knöpfen verziert. Konfektion mit Tascheneingriff, Innentasche, Saumabschluss mit Paspelierung und Biesenfranse. Der Stehkragen ist mit Hohlraum ausgeführt und zum Einstecken eines Kragens geeignet. Das Zingulum ist im Preis nicht enthalten. € 398,-

Priestersoutanen aus Mischgewebe (45 % Schurwolle / 55 % Polyester)							
Artikel Nr.	Länge	Körpergröße	Konfektionsgröße	Halsweite	Brust	Bundweite	Armlänge
180251	140 cm	164 - 169 cm	48	39 cm	96 cm	86 cm	61,5 cm
180261	140 cm	164 - 169 cm	25	40 cm	100 cm	90 cm	61,5 cm
180252	145 cm	170 - 175 cm	50	40 cm	100 cm	90 cm	63,0 cm
180262	145 cm	170 - 175 cm	26	41 cm	104 cm	94 cm	63,0 cm
180253	150 cm	176 - 181 cm	52	41 cm	104 cm	94 cm	64,0 cm
180263	150 cm	176 - 181 cm	27	42 cm	108 cm	98 cm	64,0 cm
180254	155 cm	182 - 187 cm	54	42 cm	108 cm	98 cm	65,5 cm
180264	155 cm	182 - 187 cm	28	43 cm	112 cm	104 cm	65,5 cm
180255	160 cm	188 - 193 cm	56	44 cm	116 cm	110 cm	67,0 cm
180256	160 cm	188 - 193 cm	58	45 cm	120 cm	116 cm	67,0 cm
180257	165 cm	194 - 200 cm	60	46 cm	124 cm	120 cm	68,5 cm

302059 -
302072



280034

280034 Latzkollar mit Stehkragen aus 100 % Polyester, schwarz, strapazierfähig und knitterarm. In Verbindung mit unseren Doppelkrägen auf Seite 32 eignet sich dieser Latzkollar gut für unsere Soutanen als römischer Kragen. Bitte den passenden Doppelkragen gleich mitbestellen. € 39,-

Priester- und Mesnertalare

304588 - 304597 **Priester- und Mesnertalare, mit Arm**, Gewebe aus 55 % Polyester und 45 % Wolle, Oberteil gefüttert, wahlweise zum Knöpfen oder mit Reißverschluss, verdeckte Leiste mit Tascheneingriff. Größenangaben und Preise finden Sie in der unten stehenden Tabelle.

304588 -
304597



Rückseite



280030 - 280033



Talare aus Trevira/Gabardine mit Arm

Länge	zum Knöpfen	mit Reißverschluss	Preis
140 cm	304588	304593	€ 219,-
145 cm	304589	304594	€ 225,-
150 cm	304590	304595	€ 229,-
155 cm	304591	304596	€ 232,-
160 cm	304592	304597	€ 234,-

Talare aus Trevira/Gabardine ohne Arm

Länge	zum Knöpfen	mit Reißverschluss	Preis
140 cm	304598	304603	€ 190,-
145 cm	304599	304604	€ 199,-
150 cm	304600	304605	€ 214,-
155 cm	304601	304606	€ 224,-
160 cm	304602	304607	€ 226,-

Lodenumhang mit Kapuze

Dieses traditionelle Cape wurde aus hochwertigem Lodenstoff mit 80 % Wolle und 20 % Polyamid konfektioniert. Eine abnehmbare Kapuze und die verdeckte Knopfleiste sehen nicht nur elegant aus, sie schützt auch sicher vor Wind und Regen. Bemerkenswert sind die verschließbaren Durchgriffe, die es ermöglichen, liturgische Handlungen in angemessener Weise auszuführen ohne die Pelerine abnehmen zu müssen. Der hohe Tragekomfort wird durch das abgesteppte Innenfutter gewährleistet. Eine unverzichtbare Kleidung für Pfarrer, Mesner und Geistliche bei Beerdigungen und anderen liturgischen Anlässen.

280030 Lodenumhang Größe M, für Körpergröße 169 – 175 cm. € 235,-

280031 Lodenumhang Größe L, für Körpergröße 176 – 181 cm. € 235,-

280032 Lodenumhang Größe XL, für Körpergröße 182 – 187 cm. € 235,-

280033 Lodenumhang Größe XXL, für Körpergröße 188 – 195 cm. € 235,-

Preistipp
€ 375,-
 * inkl. MwSt.



150737

150737 Messkoffer aus hochwertigem Kunstleder, 45 x 35 x 12 cm, mit Zahlenschloss. Kelch 13 cm hoch, schlichte Hostienschale 11,5 cm Ø, Hostiendose 8 cm Ø, Ölgefäß INF, vergoldet. Die Messweinflaschen und das Aspergill sind vernickelt. Inkl. Stehkreuz, 2 Windlichtern aus Glas, Altarleinen und Versehstola. **€ 375,-**

Liturgische Geräte für unterwegs!

150682 Messkoffer mit vergoldeten Geräten: Kelch 13,5 cm hoch, Hostienschale 10 cm Ø und Hostiendose 7,5 cm Ø. Mit zwei vernickelten Flaschen, Kreuz, Leuchter, Stola und Kelchwäsche. Koffermaße: 32 x 23 x 10 cm, Gewicht 2,4 kg. **€ 330,-**

151401 Messtasche als Rucksack aus Kunstleder, 42 x 17 x 12 cm, 2,4 kg. Mit 3 Reißverschlüssen, inklusive liturgischer Geräte. Kelch vergoldet 13,5 cm hoch, 7,5 cm Ø, Hostienschale vergoldet, 9,5 cm Ø, Kelchpatene, Versehpatene 8 cm Ø, Ölgefäß, Messweinflaschen, Aspergill, 2 Altarkerzenhalter mit Kreuz und Kerzen, Versehstola und Kelchwäsche. **€ 470,-**

151240 Messkoffer, Kunstleder, mit Reißverschluss, zum Umhängen, 15 cm hoch, 20 cm breit, 9 cm tief, mit grauem Innenfutter. Inhalt: Kelch 11 cm hoch, 6 cm Ø, vergoldet, Versehpatene 8 cm Ø, 3 cm hoch, Kelchpatene 10 cm Ø, Messweinfläschchen 8 cm hoch, Kreuz 14 cm hoch, inkl. 2 Altarkerzenhaltern und Kerzen, Kelchwäsche und Versehstola. **€ 298,-**



Preistipp
€ 330,-
 * inkl. MwSt.

150682



151401



151240

Gerne senden wir Ihnen
Ansichtsexemplare zu.
Rufen Sie uns unter
Tel. 089 / 74 66 30 60 an,
unser fachkundiges
Personal berät Sie gerne.

151246 Messkoffer mit Griff und
Zahlenschloss, 45 cm breit, 30 cm
hoch, 12 cm tief, aus Kunstleder. In-
halt: Kelch 18 cm hoch, 9 cm Ø, Cup-
pa vergoldet, Fuß aus Edelstahl, Zibo-
rium 15 cm hoch, 11,5 cm Ø, Schale
vergoldet, Fuß aus Edelstahl, ver-
goldete Versehpate 8 cm Ø, 3 cm
hoch, vergoldete Kelchpatene
12 cm Ø, Messweinfläschchen
12 cm hoch, Kreuz 14 cm
hoch, mit zwei Altarkerzenhal-
tern inkl. Kerzen, Kelchwäsche
und Versehstola. € 645,-



151246

150736 Messkoffer aus robuster
Hartschale, 45 x 35 x 12 cm, mit Rie-
gel und Zahlenschlossern. Innenein-
teilung aus blauem Moiree. Kelch
19,0 cm hoch, Ziborium mit Deckel
11,5 cm Ø und Hostiendose mit
Emaildekor „Guter Hirte“, vergoldet.
Inklusive Glasflaschen mit Wein- und
Wassersymbol, Ölgefäß vergoldet,
Aspergill vernickelt, Kreuz, Leuchter,
Kelchwäsche und Versehstola. € 590,-

150703 Messkoffer, Hartschale,
46 x 35 x 12 cm, abschließbar, ge-
füllt mit rotem Moiree. Kelch,
16 cm hoch, mit Patene, Ziborium
12 cm Ø und Hostiendose 8 cm Ø.
Mit Hostienheber, vergoldet. Zwei
Glasflaschen mit vernickelter Um-
mantelung, Kreuz, Leuchter, Aspergill,
Ölgefäß, Stola, Kelchwäsche.

Komplett € 650,-



150736

113211 Kelch in moderner Form,
13 cm hoch, Oberfläche versilbert,
oxydiert. Die Cuppa mit 8 cm Ø ist
innen vergoldet. € 165,-

113212 Hostiendose vergoldet, pol-
liert, 10 cm Ø, 4 cm hoch, für ca. 40
Hostien. Der Deckel lässt sich als Pate-
ne für den Kelch verwenden. € 138,-



113211

113212



150703

Kelchwäsche aus edlem Leinengewebe mit aufwändig gestickter Symbolik. Eine Kelchgarnitur besteht aus einem 4-teiligen Set: Einem Corporale 50 x 50 cm, einem Kelchtuch 30 x 50 cm, einer Palla 18 x 18 cm, jeweils aus 100 % Leinen und einem Lavabotuch 30 x 50 cm, aus 100 % Baumwolle mit Spitzenbesatz.



105971

105971 Kelchgarnitur aus weißem Leinen mit gold/gelb gesticktem „Flammenkreuz“. 4-teiliges Set bestehend aus Palla 18 x 18 cm, Kelchtuch 30 x 50 cm, Corporale 50 x 50 cm, und Lavabo mit Spitze 30 x 50 cm. € 58,-



104855

104855 Kelchgarnitur, 100 % Leinen, weiß, mit gold gesticktem IHS-Symbol und rotem Kreuzmotiv, 4-teiliges Set bestehend aus Palla, Kelchtuch, Corporale und Lavabo. € 58,-

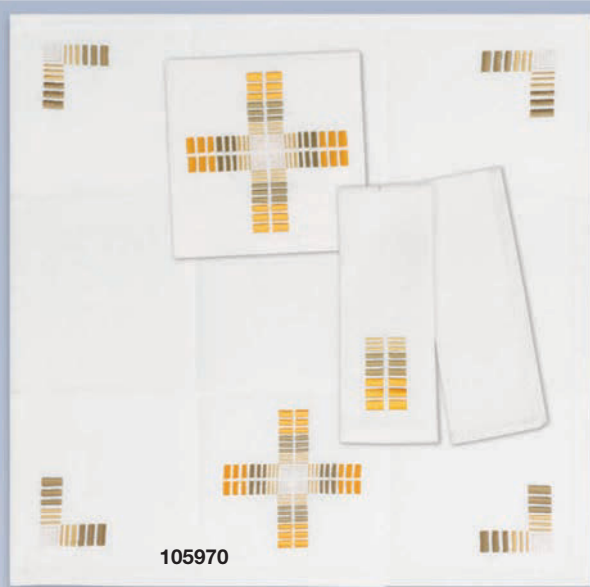

105970

105970 Kelchgarnitur aus weißem Leinen mit gold/gelb gestickten Ornamentkreuzen. 4-teiliges Set, Lavabo mit Spitze. € 58,-



104857

104857 Kelchgarnitur, 100 % Leinen mit aufwändiger Barockornamentik und Kreuzsymbol, 4-teiliges Set mit Palla, Kelchtuch, Corporale, Lavabo. € 58,-



105993

105993 Kelchgarnitur aus weißem Leinen mit gesticktem Mariensymbol. 4-teiliges Set bestehend aus Palla 18 x 18 cm, Kelchtuch 30 x 50 cm, Corporale 50 x 50 cm, und Lavabo mit Spitze 30 x 50 cm. € 58,-

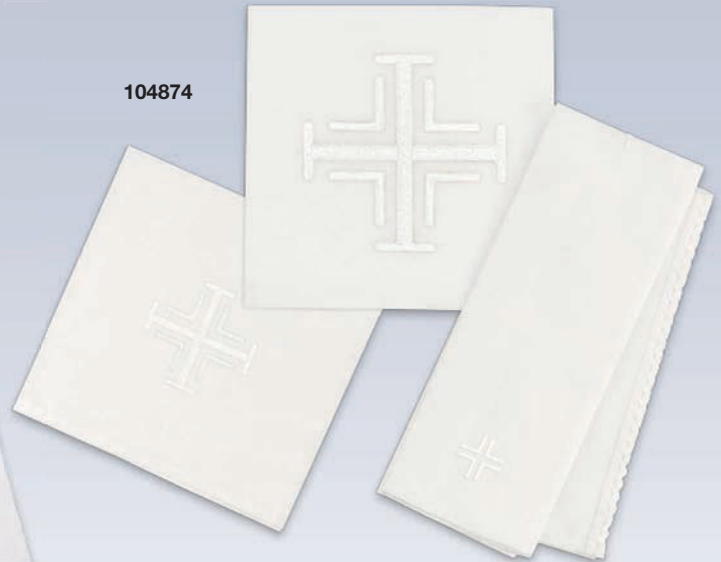

104874

104874 Kelchgarnitur, 100 % Leinen, weiß, bestickt mit schlichtem Kreuzdekor, 4-teiliges Set bestehend aus Palla, Kelchtuch, Corporale und Lavabo. € 58,-



104870
104871
104872

104870 Lavabo aus 100 % Baumwolle, 50 x 30 cm, gesäumt und mit Spitze eingefasst. 1 Stück € 7,90 ab 5 Stück € 7,-
104871 Kelchtuch aus 100 % Leinen, 50 x 30 cm, gesäumt und mittig mit einem schlichten Kreuz bestickt. 1 Stück € 11,50 ab 5 Stück € 10,50
104872 Corporale aus 100 % Leinen, 50 x 50 cm, gesäumt und mittig mit einem schlichten Kreuz bestickt. 1 Stück € 11,50 ab 5 Stück € 10,50

Maschinenspitze aus Baumwolle. Berücksichtigen Sie bitte bei Ihrer Bestellung, dass Baumwollspitze bis zu 10 % einlaufen kann.

- ① **308612 Spitze** aus 100 % Baumwolle, Kreuze mit Trauben und Ähren, gestickt, 23 cm breit, Musterrapport 16 cm. Preis p. lfm € 52,-
Bei Abnahme von 9 m Preis p. lfm € 48,-
 - ② **308611 Spitze** aus 100 % Baumwolle, Kreuze mit Alpha und Omega, gestickt, 18 cm breit, Musterrapport 17 cm. Preis p. lfm € 42,-
Bei Abnahme von 9 m Preis p. lfm € 38,-
 - ③ **301102 Spitze** aus 100 % Baumwolle, 20 cm breit, „IHS“, Musterrapport 23,5 cm. Preis p. lfm € 15,-
 - ④ **310501 Spitze** aus Baumwolle, 15 cm breit, „IHS, Trauben und Ähren“, Musterrapport 28 cm. Preis p. lfm € 10,-
 - ⑤ **310504 Spitze** aus Baumwolle, 21 cm breit, „Kelche und Kreuze“, Musterrapport 15,5 cm. Preis p. lfm € 13,-
 - ⑥ **Spitze** aus Baumwolle, „Kelche und Kreuze“.
- 310502 Spitze** 11 cm breit, Musterrapport 13,5 cm. Preis p. lfm € 7,-
310503 Spitze 16,5 cm breit, Musterrapport 21 cm. Preis p. lfm € 9,-



1
2
3
4
5
6



Leinen, besonders für Altartücher geeignet (ca. 20 % Einlauf).
302914 Leinen weiß, 70 cm breit, feine Qualität. Preis p. lfm € 20,-
302916 Leinen weiß, 180 cm breit, feine Qualität. Preis p. lfm € 39,-
302913 Leinen weiß, 270 cm breit, feine Qualität. Preis p. lfm € 61,-

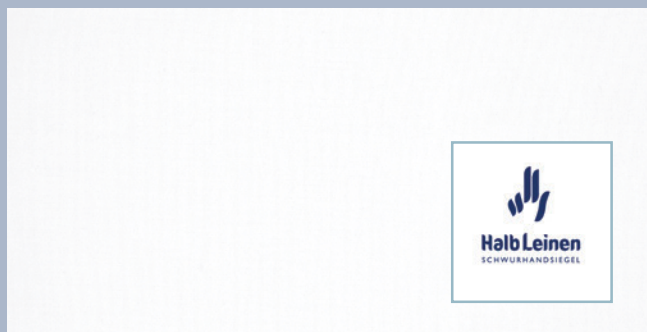

303461 Halbleinen weiß, 180 cm breit, pflegeleichte Qualität aus 50 % Leinen und 50 % Baumwolle, gut geeignet zur Anfertigung von Altardecken und Kelchwäsche. Das feine Gewebe, mit leicht schimmernder Oberfläche, ist leicht zu bügeln. (ca. 10 % Einlauf). Preis p. lfm € 29,-

Altartücher fertigen wir gerne auch nach Ihren Größenvorgaben an. Ein geringes Abweichen der angegebenen Maße kann nicht ausgeschlossen werden, da Leinen auch bei der 2. Wäsche noch einlaufen kann. Bei Altartüchern mit Spitze bitten wir um die Angabe, auf wie vielen Seiten diese angearbeitet werden soll. Bitte beachten Sie: Leinen und Spitzen können beim Waschen bis zu 20 % einlaufen.

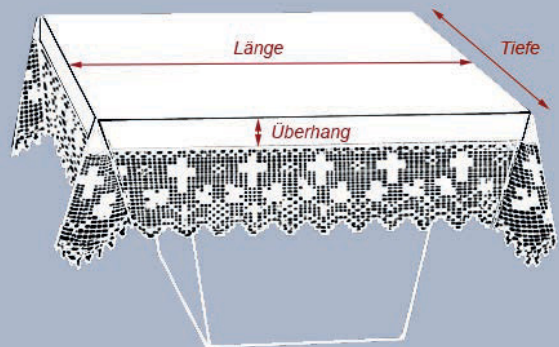

Fordern Sie jetzt unser kostenloses Angebot an. Um Ihnen die Anfrage zu erleichtern, stellen wir Ihnen auf unserer Homepage ein Onlineformular für die Konfektion von Altardecken zum Download zur Verfügung. Das PDF finden Sie mit diesem Link direkt auf unserer Internetseite unter:
www.schreibmayr.de/images/pdf/altardecke_anleitung.pdf
 Gerne senden wir Ihnen das Formular auch per Email zu.



333503

333502

333501

333503 Messwein „Der weisse Rote“
2021, halbtrocken, Qualitätswein
Rheinhessen, Cisterzienser Weingut
Michel, eine hell gekelterte Spezialität
aus vollreifen Trauben des Spätbur-
gunders mit harmonisch fruchtigem
Aroma. 0,75 l, Alkoholgehalt: 13% Vol.
1 Flasche € 9,90 (€ 14,14/l)
ab 6 Flaschen € 9,40 (€ 13,43/l)
ab 12 Flaschen € 8,90 (€ 12,71/l)

**333502 Messwein „Riesling Spätle-
se“** 2021, Cisterzienser Weingut Mi-
chel. Feine, rassige Eleganz mit unü-
bertrefflichem Bukett und Fruchtsüße.
0,75 l, 11,5% Vol.
1 Flasche € 9,90 (€ 14,14/l)
ab 6 Flaschen € 9,40 (€ 13,43/l)
ab 12 Flaschen € 8,90 (€ 12,71/l)

333501 Messwein „Grauburgunder“
2021, Qualitätswein trocken, Rhein-
hessen, Cisterzienser Weingut Michel.
Mineralstoffreich und konzentriert, kri-
stallklare Frische und eine aromatische
Kraft stecken in ihm. 0,75 l, 13,5% Vol.
1 Flasche € 9,90 (€ 14,14/l)
ab 6 Flaschen € 9,40 (€ 13,43/l)
ab 12 Flaschen € 8,90 (€ 12,71/l)

**333499 Vinum Missae, Christus
Rex, rot.** Ein harmonischer Likörwein
mit vollem, portweinähnlichen Aroma,
rot-braune Färbung, nach den Vor-
schriften des kanonischen Rechts ge-
keltet, 1 Liter Flasche, 15% Vol.
1 Flasche € 7,90 (€ 7,90/l)
6 Flaschen € 7,40 (€ 7,40/l)
ab 12 Flaschen € 6,90 (€ 6,90/l)

**333500 Vinum Missae, Christus Rex,
weiß.** Harmonischer Likörwein, fein-
herbes, süßes Aroma mit einer leichten
Vanillenote. Bernsteinfarben, mit außer-
gewöhnlich aromatischem Bouquet,
gekeltet nach den Vorschriften des
kanonischen Rechts, 1 L Flasche mit

Schraubverschluss, 15% Vol.
1 Flasche € 7,90 (€ 7,90/l)
6 Flaschen € 7,40 (€ 7,40/l)
ab 12 Flaschen € 6,90 (€ 6,90/l)

333498 Moscatel Messwein, natür-
licher Likörwein, gekeltet ohne syn-
thetische Zusätze, nach Vorgabe des
kanonischen Kirchenrechts. Durch
den hohen Zucker- und Alkoholgehalt
ist der Wein auch bei geöffneter Fla-
sche lange haltbar. Die Muskattraube
ist bekannt für ihren fruchtig-süßen
Geschmack. 1 L Flasche, 15% Vol.
1 Flasche € 8,50 (€ 8,50/l)
6 Flaschen € 8,00 (€ 8,00/l)
ab 12 Flaschen € 7,50 (€ 7,50/l)

333552 Santa Messa, rosso dolce,
delikater, rubinroter Messwein mit har-
monischem, vollen Aroma nach fruch-
tigen Rotweinträumen und einer leich-
ten Note von dunklen Beeren. 1 Liter
Flasche, 16% Vol., 9% Restzucker.
1 Flasche € 9,50 (€ 9,50/l)
ab 6 Flaschen € 9,00 (€ 9,00/l)
ab 12 Flaschen € 8,50 (€ 8,50/l)

333550 Santa Messa, bianco secco,
leichter Messwein mit trockenem, har-
monischen Aroma, frischer Säure und
Lebendigkeit. Der goldgelb leucht-
ende Messwein wurde nach den Bes-
timmungen des kanonischen Rechts
zubereitet. 1 Liter Flasche, 13% Vol.
1 Flasche € 7,50 (€ 7,50/l)
ab 6 Flaschen € 7,00 (€ 7,00/l)
ab 12 Flaschen € 6,50 (€ 6,50/l)

333551 Santa Messa, bianco dolce,
delikater Messwein mit vollmundigem
Aroma nach süßen, vollreifen Trauben
und einer leichten Vanillenote, 1 Liter Fla-
sche mit Schraubverschluss, 16% Vol.
1 Flasche € 9,00 (€ 9,00/l)
ab 6 Flaschen € 8,50 (€ 8,50/l)
ab 12 Flaschen € 8,00 (€ 8,00/l)



NEU!

333499

333500

333498



333552

333550

333551

120000, 120015



120014



120011, 120016



305120 Hostienbackeisen, 250 mm Ø, elektrisch, für 1 Priester- und 24 Laienhostien. Solide Verarbeitung aus graviertem Edelstahl, 230 Volt, 1300 Watt Leistung. Das Hostien-Backeisen ist mit einem Thermostat ausgestattet, um die Backtemperatur konstant zu halten. Eine Gebrauchsanweisung liegt bei. € 990,-

305128 Hostienstanze zum Ausstanzen von Laienhostien mit 35 mm Ø. € 85,-

305129 Hostienstanze für Priesterhostien mit 75 mm Ø, solide Stahlausführung mit Holzgriff. € 88,-

Laienhostien aus reinem Wasser und Mehl gefertigt und gebacken gemäß dem Kirchenrecht CIC 924. Verpackt im praktischen, wiederverschließbaren Aufbewahrungsbehälter.

120000 Hostien für Laien, 35 mm Ø, 1,1 mm Stärke, 1000 Stück im Behälter. 1 Behälter € 8,90 ab 5 Behälter € 8,50

120015 Nachfüllpack Hostien 120000 mit 35 mm Ø, 10 Beutel à 500 Stück im Karton. € 38,-

120014 Brothostien für Laien, 35 mm Ø, mit Kreuzdekor. 900 Hostien aus Vollkornmehl, 1,7 mm Stärke. 1 Behälter € 10,50 ab 5 Behälter € 9,90

120011 Brothostien mit eucharistischen Symbolen, für Laien, 38 mm Durchmesser, extra kräftige Ausführung mit 1,7 mm Materialstärke. 750 Brothostien im Aufbewahrungsbehälter. 1 Behälter € 10,- ab 5 Behälter € 9,-

120016 Nachfüllpack Hostien 120011 mit 38 mm Ø, 10 Beutel à 250 Stück im Karton. € 22,-

120001 Priesterhostien, 70 mm Ø, Stärke 1,1 mm, 100 Stück im Beutel. 1 Beutel € 7,50 ab 5 Beutel € 7,-

120013 Vollkorn-Priesterhostien aus reinem Wasser und Vollkorn-Weizenmehl gefertigt. Die Sichtseite ist mit einem schlichten Kreuzsymbol geprägt. Die Kanten sind gerundet und fest, so dass die Hostien kaum Brösel hinterlassen. 70 mm Ø, Stärke 1,7 mm, 50 Stück im Beutel. 1 Beutel € 4,50 ab 5 Beutel € 4,-

120010 Glutenreduzierte Brothostien für Laien aus Weizenstärke, 35 mm Ø, unter 20 ppm, 100 Stück im Beutel. 1 Beutel € 9,50 ab 10 Beutel € 9,-

120002 Hostien für Konzelebration, 145 mm Ø, Stärke 1,7 mm, 25 Stück im Beutel. 1 Beutel € 9,- ab 5 Beutel € 8,50

Aus Vollkornmehl, in extra starker Ausführung!



305120

305128

305129

120014



Preistipp
€ 8,50
* inkl. MwSt.

120000



120001



120002



120010



120013

Brothostien aus reinem Wasser und Mehl gemäß Kirchenrecht CIC.



1 Pontifikal Weihrauch
305202, 305203

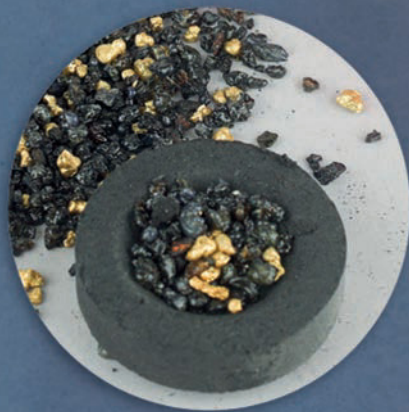

2 Lourdes Gold Weihrauch
305199



3 Aromatischer Weihrauch
305200, 305201



4 Aden Weihrauch
305235



5 Weihrauch Vatikan
305238



6 Marienweihrauch
305189



7 Palästina Weihrauch
305204

Weihrauch „Drei Könige“

1 305202 Weihrauch „Pontifikal“, mittelkörnig, mehrfarbige Mischung, süßlich durch natürliche Öle, mit Lavendel. Der meistverkaufte Weihrauch an Kirchen, 500 g Karton. € 13,-

2 305199 Weihrauch „Lourdes Gold“, der schwarze Weihrauch mit goldfarbiger Körnung, duftet nach Vanille und Blüten, 500 g Karton. € 19,-

3 305200 Weihrauch „Aromatisch“, Naturharz vom Weihrauchbaum (Boswellia), mittel- bis grobkörnige Grannen, goldfarbig, süßlich, mit Myrrhe und Kräuterölen, 500 g Karton. € 16,-

4 305235 Weihrauch „Aden“, naturbelastetes Olibanum in hoher Qualität, grobkörnig, würzig, natürliche Note, feine Grannen. Sehr beliebt wegen seiner geringeren Rauchbildung, 500 g im Karton. € 19,-

5 305238 Weihrauch „Vatikan“, eine Kirchenmischung in Premiumqualität, naturreiner Eritrea-Weihrauch verfeinert mit farbigen Grannen, Räucherwerk mit Lavendelblüten. Feinherber, würziger Duft mit angenehmen balsamischen Noten, 500 g im Karton. € 15,-

6 305189 Marienweihrauch mit goldenem, blauen und klarem, glasierten Granulat. Klassischer Weihrauchduft mit einem süßen, leicht balsamischen Aroma. Gut geeignet für Marienmessen, 500 g im Karton. € 14,80

7 305204 Weihrauch „Palästina-König“, mittelkörnig, mehrfarbige Mischung, süß-würzig mit Sandelholz, Lavendel und Gewürznelke. Ein Weihrauch, der gerade in Deutschland sehr beliebt ist, 500 g Karton. € 16,-

305219 Rauchfasskohle für Zündholz, 3,3 cm Ø, 100 Tabletten, 40 min. Brenndauer. € 9,-

305220 Rauchfasskohle für Zündholz, 4 cm Ø, 100 Tabletten, 60 min. Brenndauer. € 12,-

Jetzt noch besserer Abbrand! 305221 Rauchfasskohle für elektrischen Kohleanzünder, 100 Tabletten, 4 cm Ø, 60 min. Brenndauer. € 13,90

305222 Rauchfasskohle für Zündholz, 5 cm Ø, 100 Tabletten, 90 min. Brenndauer. € 18,-

333334 Kohleanzünder. Durch die höhere Leistung der Heizplatte mit 10,5 cm Ø ist die Anzünddauer wesentlich verkürzt worden. Ein stufenlos regulierbares Thermostat ist im Preis enthalten, mit Schukostecker. € 54,-

169047 Kohlezange vernickelt, 17,5 cm lang mit praktischem Formgreifer für richtiges Zupacken. € 5,90

333334



305219-305222



169047



169720

169720 Weihrauchschale aus Aluminium, entworfen in schlichter und moderner Form. 8 cm hoch, 20 cm Ø, mit standfestem Kreuzfuß. € 38,-

Der Hauptbestandteil des Weihrauchs ist Olibanum aus Eritrea. Die Körnchen werden mit Kräutern und natürlichen Ölen gemischt. Dem Naturweihrauch werden Extrakte von Blüten beigefügt, was den verschiedenen Sorten ihren unverwechselbaren Charakter gibt. Das luftgetrocknete Gummiharz entwickelt beim Erhitzen seinen aromatischen Duft. Die Herstellung des griechischen Klosterweihrauchs reicht bis in das 12. Jahrhundert zurück.

233765 Weihrauchsortiment mit 8 erlesenen Sorten, je 30 g in transparenten Aromagläsern mit Schraubverschluss. Im Probierpaket sind viele Klassiker (u. A. Rosenweihrauch, Palästina, Lourdes Gold) aus unserem umfangreichen Sortiment, aber auch einige Spezialitäten enthalten. € 32,-

Probierpaket mit 8 Sorten!



233765



NEU!

112001

112001 Weihrauchset, 6 Sorten (Paradies, Lourdes, Angelus, Pontifikal, Rosenduft und Vatikan) in Glasröhrchen mit je 25 Gramm mit Korkverschluss. Eine bunte Zusammensetzung von beliebten Gewürzmischungen und natürlichem Boswellia. Perfekt für die Weihnachtszeit und ideal als Geschenkidee. € 24,80

259599

259593

259598

259597



259590

259596

259592

259594

Blütenweihrauch - Jetzt im verschraubbaren, transparenten 100 g Aromaglas.
259599 Blütenweihrauch „Zimt“, 100 g im Glas. € 9,50
259593 Klosterweihrauch „Byzantino“, eine aromatische Komposition die an den Duft der Ostkirchen erinnert, 100 g Glas. € 9,50
259598 Blütenweihrauch „Zypresse“, 100 g im Glas. € 9,50
259597 Blütenweihrauch „Gardenie“, 100 g im Glas. € 9,50
Klosterweihrauch mit Rosenduft.
259590 Rosenweihrauch byzantinisch, 100 g im Glas. € 9,50
222995 Rosenweihrauch byzantinisch, 500 g in Aromadose. € 27,-

222994 Rosenweihrauch byzantinisch, 950 g im Umkarton. € 50,-
259596 Blütenweihrauch „Jasmin“, 100 g im Glas. € 9,50
259592 Klosterweihrauch „Myrrhe“ mit dem kräftigen Aroma des Myrrhebaumes „Commiphora molmol, Burseraceae“, 100 g im Glas. € 9,50
Dieses naturbelassene Harz ist die Grundlage von allen unseren Blütenweihrauchsorten.
259594 Naturweihrauch, Boswellia-Harz aus Äthiopien, 100 g im Glas. € 9,50
259595 Naturweihrauch, 500 g in Aromadose. € 27,-





Preistipp
€ 36,-
* inkl. MwSt.

169058



169057

Preistipp
€ 52,-
* inkl. MwSt.



169053



169054



169059



169060



169310



169338



169337



169058 Sternsingerrrauchfass im orientalischen Stil, 12 cm Ø, 25 cm hoch, Messing getrieben, ziseliert und poliert, mit Kohleinsatz.

1 Stück € 39,- ab 5 Stück € 36,-

169059 Weihrauchschiffchen mit Klappdeckel und Weihrauchlöffel, Messing poliert, 11 cm, 9 cm hoch. € 20,-

169057 Sternsingerrrauchfass im orientalischen Stil, 11 cm Ø, 24 cm hoch, Messing getrieben, ziseliert und vernickelt, mit Kohleinsatz.

1 Stück € 39,- ab 5 Stück € 36,-

169060 Weihrauchschiffchen mit Klappdeckel und Weihrauchlöffel, Messing vernickelt, 11 cm, 9 cm hoch. € 20,-

169310 Räuchergefäß Messing poliert, 10,5 cm hoch, 8 cm Ø. 1 Stück € 9,- ab 10 Stück € 8,50

Sternsingerrrauchfässer mit orientalischer, reliefierter Ornamentik, gegossen aus massivem Messing, verarbeitet mit stabilen Ketten, mit Kohlepännchen, 25 cm hoch, 12 cm Ø.

169053 Rauchfass, Messing gegossen. € 55,- ab 5 Stück € 52,-

169054 Rauchfass, Messing vernickelt. € 55,- ab 5 Stück € 52,-

169338 Weihrauchschiffchen mit Klappdeckel und Löffel, mit reicher Ornamentik verziert, gegossen aus massivem Messing, poliert, 13 cm. € 36,- ab 5 Stück € 33,-

169337 Schiffchen aus Messing vernickelt, 13 cm, mit Löffel. € 38,- ab 5 Stück € 35,-

100442 Weihrauchsortiment, 12 Sorten im Holzkästchen, 11,5 x 9,5 x 3,5 cm. € 25,-



100442



Preistipp
€ 25,-
* inkl. MwSt.

144101 Geld-Kassette aus Antikholz mit rustikalen Beschlägen, 20,5 x 14,5 x 15 cm. Deckel mit Einwurfschlitz und Schließvorrichtung für Vorhängeschloss, gut für Sternsinger geeignet. 1 Stück € 27,- ab 5 Stück € 25,-

Preistipp

€ 27,-

* inkl. MwSt.

169326

169327

169324

169330



169681

169682

Preistipp

€ 18,-

* inkl. MwSt.

169326 Sternsingerrauchfass, 12 cm Ø, solide Messingausführung, poliert, mit Einsatz, Länge mit Kette 66 cm. 1 Stück € 29,- ab 5 Stück € 27,-

169327 Sternsingerrauchfass, 12 cm Ø, solide Messingausführung, vernickelt, mit Einsatz. 1 Stück € 29,- ab 5 Stück € 27,-

169324 Standräuchergefäß mit gehämmelter Oberfläche, 12 cm Ø, Messing vernickelt. Der Weihrauch wird einfach auf das mitgelieferte Gitter gelegt und mit einem Teelicht zum Schmelzen gebracht. Der Eigengeruch von Kohle ist somit nicht vorhanden. Große Luftöffnungen sorgen für ausreichend Zirkulation. Lieferung mit Teelicht. € 28,-

169330 Räuchergefäß mit Teelicht, Messing poliert. € 28,-

Sternsingerrauchfass „Butafomeiro“. Detailreich ausgearbeitete Reproduktionen in Anlehnung an das berühmte Rauchfass in Santiago de Compostella. Solide Messingausführung mit Kohleeinsatz, 17 cm hoch, 11 cm Ø, mit 50 cm langer Kette.

169681 Rauchfass, solide Messingausführung, poliert. 1 Stück € 19,- ab 5 Stück € 17,-

169682 Rauchfass, solide Messingausführung, vernickelt. 1 Stück € 20,- ab 5 Stück € 18,-

230291 Weihrauchset im praktischen Geschenkkarton, 6 x 20 Gramm feinsten Weihrauch stehen zur Auswahl: Aden, Aromatisch, Rose, Palästina, Pontifical und Lourdes Gold. Neben einem soliden Messingräuchergefäß mit 8 cm Ø sind auch Weihrauchkohle und Streichhölzer inkl. 1 Stück € 28,- ab 6 Stück € 26,-

223156 Räuchergefäß, 6 cm Ø, Messing gegossen und patiniert, mit reicher Ornamentik. 1 Stück € 7,- ab 10 Stück € 6,50

Zur optimalen Pflege Ihrer Rauchfässer empfehlen wir Ihnen unseren Rauchfassreiniger auf Seite 54 dieses Kataloges.



230291

223156

Auch einzeln erhältlich!



169505



169508



169521



169559

Preistipp

€ 14,-

* inkl. MwSt.

Preistipp

€ 27,-

* inkl. MwSt.

169505 Räuchergefäß orientalisches, mit großen Rauchöffnungen, Messing gegossen, poliert, 10 cm Ø, 15 cm hoch, mit Kohleinsatz. 1 Stück € 29,- ab 5 Stück € 27,-

169508 Rauchfass in Kugelform, 14 cm hoch und 11 cm Ø, mit praktischem Kohleinsatz. Verarbeitung aus solidem Messingguss, gehämmert, poliert und anlaufgeschützt. Das kleine, schlichte Rauchfass eignet sich gut für Sternsinger. 1 Stück € 29,- ab 5 Stück € 27,-

169521 Mini-Rauchfass aus massivem Messing, 8 cm Ø, 12 cm hoch. Durch die Verarbeitung aus massivem Messing ist das edle Räuchergefäß bei Bedarf einfach zu pflegen. Die Gesamtlänge beträgt inklusive der stabilen Kette 55 cm. Eine schöne Geschenkidee für Ministranten. € 16,- ab 6 Stück € 15,- ab 12 Stück € 14,-

169559 Rauchfass in Pinienform, 10 cm Ø, mit vielen Luftlöchern. Gotische, klassische Ausführung, aus Messing gegossen, 24 ct. vergoldet, mit

Schutzlack versiegelt. Rauchfassdeckel mit Abschlusskreuz 26 cm hoch, inkl. Rauchfasseinsatz. 1 Stück € 39,- ab 5 Stück € 36,-

230815 Weihrauch-Starter-Set mit Schwenkgefäß. Das schwenkbare Mini-Rauchfass ist 10 cm hoch, aus solidem Messing gearbeitet und hat innen einen Kohleinsatz. Lieferumfang: 6 wohlriechende Weihrauchsorten, 10 Schnellzünder Kohlen und Streichhölzer. Gut für die besinnliche Adventszeit und den Hausseggen der Sternsinger geeignet. 1 Stück € 28,- ab 6 Stück € 26,-

Geschenktipp für alle „Räucherfans“:



230815



169616

169617

169616 Tischräuchergefäß mit Teelicht und Siebeinsatz, Messing poliert, 9 cm Ø, 12 cm hoch. 1 Stück € 18,- ab 6 Stück € 16,-

169617 Tischräuchergefäß, Messing vernickelt. 1 Stück € 18,- ab 6 Stück € 16,-



169830

Preistipp
€ 27,-
* inkl. MwSt.

400197
148400

169830 Sternsinger-Stern, 25,5 cm Ø, leichte Ausführung in Aluminium (0,6 kg), mit goldfarbiger Beschichtung, Schaft geeignet für Stangen mit 28 mm Ø.

1 Stück € 29,-
ab 5 Stück € 27,-

400197 Holzstab, goldfarbig lackiert, 170 cm lang, solide und verwindungsfrei.

€ 46,-

148400 Holzstab, goldfarbig lackiert, 2-teilig, teilbar durch Verschraubung, 170 cm lang, leicht zu verstauen und zu transportieren.

€ 59,-

305210 Dreikönigspäckchen, 100 Tüten verpackt und verschweißt zum praktischen Verteilen an die privaten Haushalte an Hl. Drei Könige. Pro Tütchen ca. 10 Gramm Weihrauch Pontifikal, eine Kohle und ein Stück Kreide.

1 Packung € 52,-
ab 6 Packungen € 49,-
ab 12 Packungen € 47,-

230805 Weihrauch-Starterset für Teelicht. Das Set wird mit einem Messing-Räuchergefäß inkl. Teelichtern, Streichhölzern und 6 Sorten Weihrauch im praktischen Geschenkkarton geliefert.

€ 24,-
ab 6 Stück € 22,-



Preistipp
€ 47,-
* inkl. MwSt.

305210

20 * C + M + B + 24



169310

169046
169045

169310 Räuchergefäß aus Messing poliert, 8 cm Ø, 10,5 cm hoch.

1 Stück € 9,-
ab 10 Stück € 8,50

169046 Rauchfasslöffel 10 cm, Messing, mit Reliefkreuz.

€ 4,-

169045 Rauchfasslöffel 10 cm, Messing vernickelt, ohne Abbildung.

€ 4,-



Weihrauch-Set
Inhalt:
1 Weihrauchgefäß Messing
6 Teelichter
6 Beutel Weihrauch à 20 g (Pontifikal, Rosen, Drei Könige, Lourdes gold., Aden, Feinkörnig)
1 Packung Zündhölzer
1 Anleitung zum Gebrauch des Räuchersets

Räuchern ohne Kohle!

230805

Preistipp
€ 22,-
* inkl. MwSt.



LED-Opferlichter,
der Umwelt
zuliebe!

147001

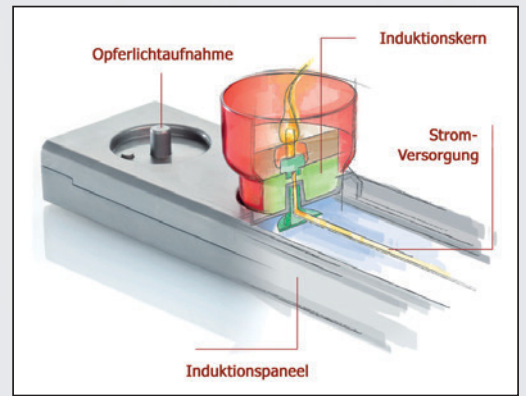

Der LED Opfertisch funktioniert mit 220 Volt aus der Steckdose.

Die Stromversorgung für die extrem sparsamen LED-Kerzen ist, für maximale Sicherheit, schützend im Gehäuse verbaut. Ein Induktionspaneel versorgt das Opferlicht über den Induktionskern mit Energie. Die LED Kerze wird einfach auf die Opferlichtaufnahme gestellt und das Licht flackert ohne Flamme.

Die Leuchtdauer kann zwischen 3, 6 oder 9 Stunden eingestellt werden.



147000

LED Opfertische. Die Einfachheit und Schönheit einer Kerze mit den Vorteilen eines sicheren Lichts. Die LED-Flamme des Opferlichts wurde dem bisherigen Wachsoferlicht originalgetreu nachempfunden und funktioniert noch einfacher: Sie nehmen ein einzelnes LED Opferlicht aus der Ablage, setzen es auf die Opferlichtaufnahme - und sofort flackert es kerzengleich. Nachdem das intelligente Opferlicht automatisch erlischt, kann es wieder in die Opferlichtablage gestellt werden. So kann jedes Opferlicht beliebig oft wiederverwendet werden. Kein Wachs, kein Ruß, keine offene Flamme. Das spart nicht nur sämtliche Reinigungskosten, sondern auch die Entsorgungskosten für ausgebrannte Opferlichtbecher.

LED Opfertisch mit Kerzenablage, solide Stahlausführung, schwarz pulverbeschichtet, 230 V Stromversorgung, Opferstock mit Zylinderschloss. **147012 Opferlichttisch**, 115 x 75 x 50 cm, mit 18 roten LED Kerzen, ohne Abbildung. € 2500,-

147000 Opferlichttisch, 115 x 55 x 45 cm, mit 30 roten LED Kerzen. € 2900,-

147001 Opferlichttisch, 115 x 95 x 45 cm, mit 60 roten LED Kerzen. € 4300,-

147002 Opferlichttisch, 115 x 135 x 45 cm, mit 90 roten LED Kerzen, ohne Abbildung. € 5900,-

LED-Opferlichter, 12 Stück im Karton, für elektrische Opferlichttische mit Induktion, 43 mm hoch, 50 mm Ø.

147009 LED-Opferlichter rot, 12 Stück im Karton. € 199,-

147010 LED-Opferlichter bernstein, 12 Stück im Karton. € 199,-

Die LED Opferlichter können auch in weiß/gelb geliefert werden.

Die Vorteile im Überblick

- Ökologisch vorbildlich: Kein Abfall zur Schonung der Umwelt und keine Entsorgungskosten.
- Extrem sparsam und immer wiederverwendbar: Der LED Opfertisch verbraucht selbst mit 60 Kerzen weniger Strom als eine 40 Watt Glühbirne.
- Sicher und gefahrlos durch Induktion: Ein Magnetfeld bringt die Kerze ohne Stromkontakte zum Leuchten - sicher und ideal, selbst für Kinder.
- Keine Wachsreste: Nie wieder aufwändige Reinigungen von Wachsresten auf Opfertisch oder Kirchenboden.
- Kein Ruß: Rußschäden werden dauerhaft vermieden, somit auch Renovierungskosten



Kein Ruß



Keine Wachsreste



Sicher und gefahrlos durch Induktion



Extrem sparsam



Ökologisch vorbildlich da wiederverwendbar



Kerzen die mit dem RAL-Gütezeichen ausgezeichnet sind gewährleisten einen ausgesprochen ruß- und raucharmen Abbrand. In alter Tradition werden unsere Altarkerzen in deutschen Werkstätten auch heute noch mit 10 % Bienenwachs verarbeitet, was den Kerzen eine cremefarbige, seidig glänzende Oberfläche verleiht. Es werden nur hochwertige Dochte verarbeitet, die bei richtigem Gebrauch dafür sorgen, dass die Kerze gleichmäßig abbrennt und nicht tropft.

Sonderpreis, solange der Vorrat reicht!

Der Umwelt zuliebe: **Opferlichtgläser**, 4,5 cm hoch, 5 cm Ø, mit cremefarbiger Wachsfüllung und extra langem Docht, ca. 7 Stunden Brenndauer.

270010 Opferlicht Klarglas, 25 Stück im Karton.

Sonderpreis 1 Karton € 12,50

270011 Opferlicht rot, 25 Stück im Karton.

Sonderpreis 1 Karton € 12,50

180736 Nachfüllkerzen für Opferlichtgläser, 38 mm Ø, ca. 4 Std. Brenndauer, aus dt. Herstellung, 500 Stück im Karton. 1 Karton € 58,-

ab 2 Karton € 56,- ab 6 Karton € 54,-

Opferlichter mit 4 Stunden Brenndauer, PVC Hülle, 45 mm Ø, mit eingegossenem Wachs aus Parafin.

180729 Opferlichte mit weißer PVC Hülle, 300 Stück im Karton. 1 Karton € 55,-

ab 2 Karton € 53,- ab 6 Karton € 51,-

180728 Opferlichte mit roter PVC Hülle, 300 Stück im Karton. 1 Karton € 55,-

ab 2 Karton € 53,- ab 6 Karton € 51,-

180745 Opferlichte mit bernsteinfarbiger PVC Hülle, 300 Stück im Karton. 1 Karton € 55,-

ab 2 Karton € 53,- ab 6 Karton € 51,-

Opferlichter mit 6 Stunden Brenndauer, PVC Hülle 47 mm Ø, mit nachfüllbaren Einsatzkerzen aus Parafin, 44 mm Ø.

180501 Opferlichte mit transparenter PVC Hülle, 300 Stück im Karton. 1 Karton € 59,-

ab 2 Karton € 58,- ab 6 Karton € 57,-

180723 Opferlichte mit bernsteinfarbiger PVC Hülle, 300 Stück im Karton. 1 Karton € 59,-

ab 2 Karton € 58,- ab 6 Karton € 57,-

180500 Opferlichte mit PVC Hülle rot, 300 Stück im Karton. 1 Karton € 59,-

ab 2 Karton € 58,- ab 6 Karton € 57,-

180726 Nachfülllicht, Parafin, 44 mm Ø, für Opferkerzen mit 47 mm Ø, 400 Stück im Karton. 1 Karton € 59,-

ab 2 Karton € 58,- ab 6 Karton € 57,-

Nachfüllkerzen



180736
180726

Opferlichter mit 9 Stunden Brenndauer, PVC Hülle 50 mm Ø, mit nachfüllbaren Einsatzkerzen aus Parafin, 47 mm Ø.

180504 Opferlichte mit transparenter PVC Hülle, 250 Stück im Karton. 1 Karton € 69,-

ab 2 Karton € 68,- ab 6 Karton € 67,-

180727 Opferlichte mit bernsteinfarbiger PVC Hülle, 250 Stück im Karton. 1 Karton € 69,-

ab 2 Karton € 68,- ab 6 Karton € 67,-

180503 Opferlichte mit roter PVC Hülle, 250 Stück im Karton. 1 Karton € 69,-

ab 2 Karton € 68,- ab 6 Karton € 67,-

Der Umwelt zuliebe - Opferlichtgläser!



270011

270010

180736



Unser Preistipp - 4 Stunden Brenndauer!



180729

180728

180745



Der Klassiker - 6 Stunden Brenndauer!



180500

180501

180723



Extra groß - 9 Stunden Brenndauer!



180503

180504

180727

Mit kompostierbarer Hülle aus Biocellat.
Der Umwelt zuliebe!



AETERNA



114313

114312

114313 Ökerze rot, Karton mit 20 Stück, 9 Tage Brenndauer.

1 Karton € 99,- ab 2 Kartons € 98,-

114312 Ökerze weiß, Karton mit 20 Stück, 9 Tage Brenndauer.

1 Karton € 99,- ab 2 Kartons € 98,-

Preisänderungen vorbehalten!



114309



114308



114310



114311

114309 Ökerze rot, Karton mit 20 Stück, 3 Tage Brenndauer.

1 Stück € 43,- ab 3 Karton € 42,-

114308 Ökerze weiß, Karton mit 20 Stück, 3 Tage Brenndauer.

1 Stück € 43,- ab 3 Karton € 42,-

114310 Ökerze rot, Karton mit 20 Stück, 7 Tage Brenndauer.

1 Karton € 82,- ab 3 Kartons € 81,-

114311 Ökerze weiß, Karton mit 20 Stück, 7 Tage Brenndauer.

1 Karton € 82,- ab 3 Kartons € 81,-



114363

114360



114365



114362

114361



114364

100% Pflanzenöl

Ökerzen aus 100% Pflanzenöl verbrennen rußfrei und rückstandslos. Die Größen sind auf handelsübliche Ewiglichtgläser abgestimmt.

114363 Ökerzen, 7 Tage Brenndauer, rot, 20 Stück im Karton.

1 Karton € 65,- ab 3 Kartons € 64,-

114360 Ökerzen, 3 Tage Brenndauer, rot, 20 Stück im Karton.

1 Karton € 35,- ab 3 Karton € 34,-

114365 Ökerzen, 9 Tage Brenndauer, rot, 20 Stück im Karton.

1 Karton € 78,- ab 2 Kartons € 77,-

114362 Ökerzen, 7 Tage Brenndauer, weiß, 20 Stück im Karton.

1 Karton € 65,- ab 3 Kartons € 64,-

114364 Ökerzen, 9 Tage Brenndauer, weiß, 20 Stück im Karton.

1 Karton € 78,- ab 2 Kartons € 77,-

114361 Ökerzen, 3 Tage Brenndauer, weiß, 20 Stück im Karton.

1 Karton € 35,- ab 3 Karton € 34,-

Preisänderungen vorbehalten!



100098

Preistipp
€ 22,-
* inkl. MwSt.

100098 Blasiuskerzenhalter aus reinem Messing, für Kerzen mit 20 mm Ø. Anschraubbare Tropfschalen verhindern Wachsflecken. Unersetzlich im Dienste Ihrer Kirche zur Erteilung des Blasiussegens, inkl. 2 Kerzen 300 x 20 mm.

€ 22,-

112534 Blasiuskerzen, 300 x 20 mm.

1 Stück € 2,16

Packung mit 12 Stück, Stückpreis € 1,80

406925 Kerzenanzünder mit Gasbrenner und Löschhupe, Länge ausziehbar von 105 - 165 cm. Solide Messingausführung, gefertigt in deutschen Werkstätten. Lieferung inkl. Gasampulle.

€ 178,-

Gleich mitbestellen:

406926 Gasampulle zum Befüllen von Kerzenanzünder Art.-Nr. 406925, 270 ml, 12 Stück im Karton.

€ 18,-

403397 Luftlöschler mit Kappe und Hupenball, solide Ausführung aus massivem Messing, Teleskopstange ausziehbar von 105 - 150 cm Länge.

€ 128,-

150767 Weihwasserflaschen aus transparentem Kunststoff, mit wasserdichtem Schraubverschluss, inkl. Aufklebern mit Wassersymbol, 50 ml, 100 Stück im Karton.

€ 35,-

ab 6 Karton € 32,-

239500 Weihwasserflaschen aus transparentem PET mit Schraubverschluss, 32 mm Ø, 94 mm hoch, 50 ml Inhalt. Design aus blauem Siedruck, Kreuz mit Wassersymbol und Heiligem Geist. Gut für die hygienische Weitergabe von Weihwasser geeignet, 1000 Stück im Karton.

€ 285,-

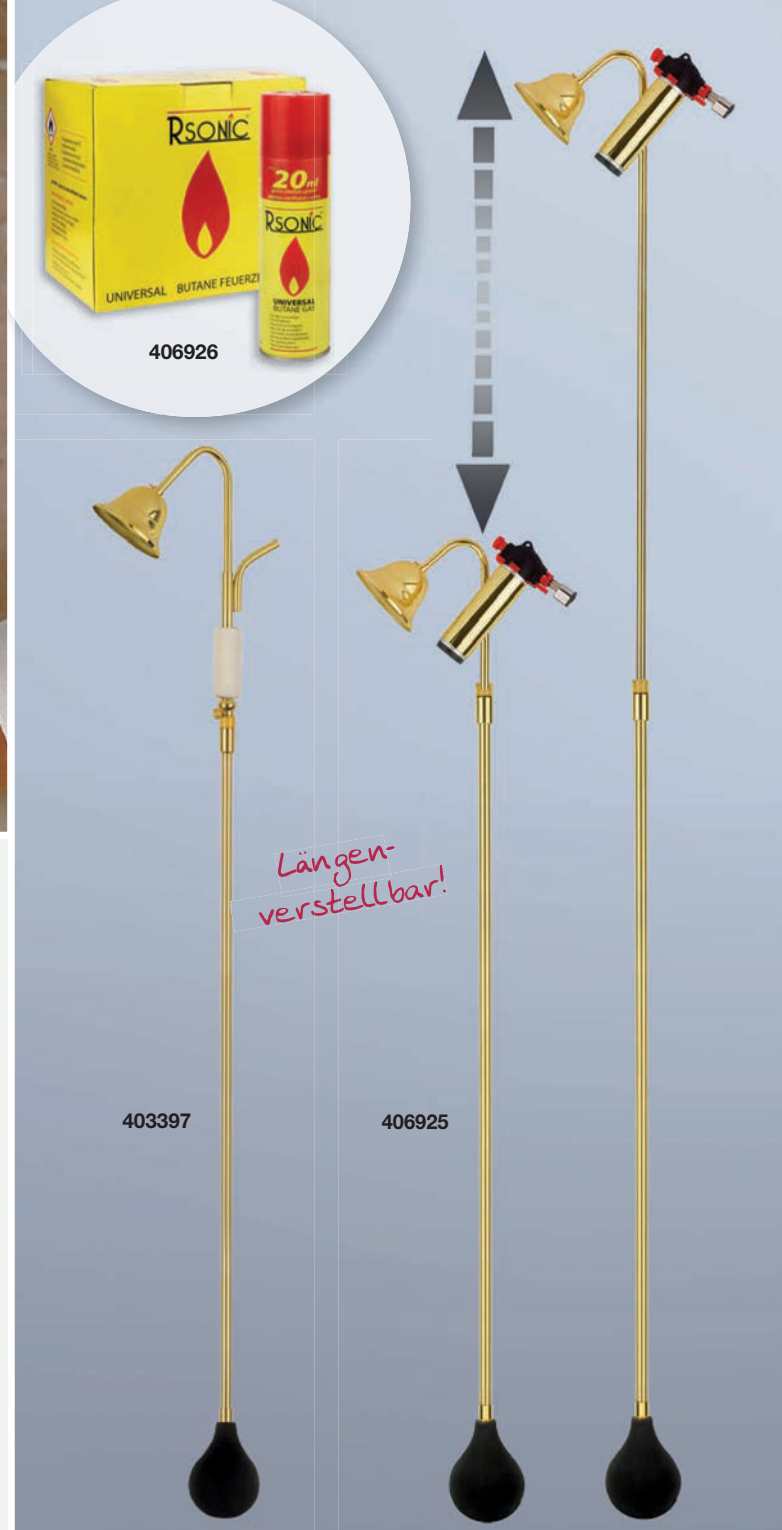

406926

403397

406925

Längenverstellbar!



150767



239500

112535 Anzündwachs, 3 mm
Ø, 300 mm lang, handgezogene
Stäbchen, Beutel mit 100 g.

1 Beutel € 9,-
ab 10 Beutel € 8,-

112516 Anzündwachs, Rolle
mit 50 g. 1 Stück € 4,20
Karton mit 10 Stück € 35,-

112516



112535

169032-
169036



169030

- 169032 Tropfschutzring Messing poliert, für Kerzen mit 40 mm Ø. € 9,-
- 169033 Tropfschutzring Messing, für Kerzen mit 50 mm Ø. € 10,-
- 169034 Tropfschutzring Messing, für Kerzen mit 60 mm Ø. € 11,-
- 169035 Tropfschutzring Messing, für Kerzen mit 70 mm Ø. € 12,-
- 169036 Tropfschutzring Messing, für Kerzen mit 80 mm Ø. € 13,-
- 169030 Kerzenlochbohrer Messing gegossen, poliert, 11 cm. € 9,-

Windschutzgläser in mundgeblasener Tulpenform, geeignet für Kerzen von 40 – 80 mm Ø. Die neu überarbeitete Ausführung mit Lüftungslöchern gewährleistet einen ruhigen und gleichmäßigen Abbrand. So werden Kerzen zuverlässig gegen Zugluft geschützt und Tropfen verhindert. Die Gläser eignen sich auch gut in Verbindung mit unseren Nachfüllkerzen.

- 150790 Windschutzglas mit 40 mm Ø. 1 Stück € 17,- ab 6 Stück € 16,-
- 150791 Windschutzglas mit 50 mm Ø. 1 Stück € 19,- ab 6 Stück € 18,-
- 150792 Windschutzglas mit 60 mm Ø. 1 Stück € 24,- ab 6 Stück € 23,-
- 150772 Windschutzglas mit 80 mm Ø. 1 Stück € 28,- ab 6 Stück € 27,-

Nachfüllkerzen aus elfenbeinfarbigem Kunststoff, kratz- und stoßfest. Ein Plexiglaseinsatz mit Drehverschluss lässt sich leicht mit Öl nachfüllen und zeigt stets den aktuellen Flüssigkeitsstand an.

- 150643 Nachfüllkerze aus elfenbeinfarbigem Kunststoff, 4 x 25 cm. € 21,-
- 150644 Nachfüllkerze aus elfenbeinfarbigem Kunststoff, 4 x 40 cm. € 22,-
- 150645 Nachfüllkerze aus elfenbeinfarbigem Kunststoff, 5 x 20 cm. € 23,-
- 150646 Nachfüllkerze aus elfenbeinfarbigem Kunststoff, 5 x 25 cm. € 24,-
- 150647 Nachfüllkerze aus elfenbeinfarbigem Kunststoff, 5 x 30 cm. € 25,-
- 150648 Nachfüllkerze aus elfenbeinfarbigem Kunststoff, 5 x 40 cm. € 28,-
- 150649 Nachfüllkerze aus elfenbeinfarbigem Kunststoff, 8 x 30 cm. € 36,-

Viele weitere Größen sind lieferbar. Bitte teilen Sie uns Ihre Wünsche mit.

- 240900 Lampenöl farblos. 1 Liter Flasche € 6,-
Karton mit 12 Flaschen € 60,-

150652 Ersatzdocht für Nachfüllkerzen, verstärkt mit unbrennbarer Glasfaser, 2 m lang, im Karton, mit Drahtschleife als Nachfüllhilfe. € 7,50



150790
150791
150792
150772

50



240900
150652

150643 - 150649



100% Bienenwachs!

160000
160001
160002
160003



180734
180749

Auch mit Papphandgriff!

Opferkerzen aus 100 % Bienenwachs mit natürlich schöner Bernsteinfarbe und leichtem Glanz. Diese dünnen Kerzen sind auch in der orthodoxen Kirche sehr beliebt. Dort werden sie als Opferkerzen einfach in den Sand gesteckt. Durch den tropffreien und rußarmen Abbrand eignen sich die Kerzen auch gut als Prozessionskerzen. Lieferung im Paket mit je 1 kg.

- 160000 Opferkerzen**, 290 mm lang, 9 mm Ø, 50 Stück im Paket.
1 Paket € 35,- ab 6 Paketen € 33,-
- 160001 Opferkerzen**, 245 mm lang, 7 mm Ø, 100 Stück im Paket.
1 Paket € 35,- ab 6 Paketen € 33,-
- 160002 Opferkerzen**, 205 mm lang, 7 mm Ø, 150 Stück im Paket.
1 Paket € 35,- ab 6 Paketen € 33,-
- 160003 Opferkerzen**, 185 mm lang, 6 mm Ø, 40 - 50 Min. Brenndauer, 200 Stück im Paket.
1 Paket € 35,- ab 6 Paketen € 33,-

- 180734 Vigil Kerzen**, 250 x 9 mm, tropffrei mit Papphandgriff für Prozessionen, durchschnittliche Brenndauer ca. 2 Stunden. 100 Stück im Karton € 36,-
- 180749 Vigil Kerzen** 250 x 9 mm, tropffrei. Als Opferlichter können diese dünnen Kerzen auch einfach in den Sand gesteckt werden. Paket m. 100 Stück € 23,-

Altarkerzen aus Paraffin mit 10 % Bienenwachs, tropffrei, in bewährter Kirchenqualität mit RAL Gütesiegel, aus deutschen Wachsziehereien. Paraffin ist ein Mineralwachs und ermöglicht eine sehr gute Brennqualität. Die Zugabe von 10 % Bienenwachs gibt der Kerze die warme Farbe und den leichten Honigduft. **Alle Kerzen sind mit einem Aufpreis von 20 % auch einzeln lieferbar. Bei Abnahme einer VPE erhalten Sie die Kerzen günstiger.**

Art.-Nr.	Höhe x Ø mm	Stückpreis einzeln, brutto	VPE	Stückpreis VPE, brutto
112534	300 x 20 mm	€ 2,16	12 Stck.	€ 1,80
112505	300 x 25 mm	€ 2,76	8 Stck.	€ 2,30
112519	400 x 25 mm	€ 3,12	6 Stck.	€ 2,60
112537	300 x 30 mm	€ 2,40	24 Stck.	€ 2,00
116861	400 x 30 mm	€ 3,48	12 Stck.	€ 2,90
112518	120 x 40 mm	€ 1,92	16 Stck.	€ 1,60
112517	300 x 40 mm	€ 4,20	16 Stck.	€ 3,50
112506	400 x 40 mm	€ 5,64	8 Stck.	€ 4,70
112507	200 x 50 mm	€ 4,08	12 Stck.	€ 3,40
112508	250 x 50 mm	€ 4,98	12 Stck.	€ 4,15
112509	400 x 50 mm	€ 8,34	6 Stck.	€ 6,95
112510	200 x 60 mm	€ 5,88	6 Stck.	€ 4,90
112511	250 x 60 mm	€ 7,20	6 Stck.	€ 6,00
112512	300 x 60 mm	€ 8,64	6 Stck.	€ 7,20
112513	400 x 60 mm	€ 11,64	6 Stck.	€ 9,70
112514	200 x 70 mm	€ 7,38	12 Stck.	€ 6,15
112525	250 x 70 mm	€ 8,64	12 Stck.	€ 7,20
112515	300 x 70 mm	€ 10,44	12 Stck.	€ 8,70
112526	400 x 70 mm	€ 15,24	6 Stck.	€ 12,70
112655	500 x 70 mm	€ 18,84	6 Stck.	€ 15,70
112060	600 x 70 mm	€ 22,32	6 Stck.	€ 18,60
112503	200 x 80 mm	€ 10,08	4 Stck.	€ 8,40
112504	250 x 80 mm	€ 12,60	4 Stck.	€ 10,50
112539	300 x 80 mm	€ 15,12	4 Stck.	€ 12,60
112524	400 x 80 mm	€ 20,40	2 Stck.	€ 17,00
112520	500 x 80 mm	€ 26,28	2 Stck.	€ 21,90
112538	600 x 80 mm	€ 30,72	2 Stck.	€ 25,60
112596	800 x 80 mm	€ 43,00	1 Stck.	€ 43,00
112521	300 x 90 mm	€ 21,36	6 Stck.	€ 17,80
112597	800 x 90 mm	€ 53,00	1 Stck.	€ 53,00



Mit 10% Bienenwachsanteil!



100068
Ersatzglas

100067
Ersatzglas

100152

100154

100068
Ersatzglas

100151

100153

Preistipp
€ 44,-
* inkl. MwSt.

100069

100212

100189



Nachschubfeder

Tausendfach bewährt!

Diese Flambeaux haben im Inneren des Aluminiumrohres eine Feder für den Nachschub der Einsatzkerzen. Ein Windschutzglas verhindert das Erlöschen der Flamme, so dass die Kerze sicher und tropffrei abbrennen kann. Durch das leichte Gewicht eignen sich diese Flambeaux besonders gut für Ministranten und Akolythen während der Messfeier. Die Beschichtung der Oberfläche verhindert Anschmutzen und Fingerabdrücke.



100068
Ersatzglas

169800

169801

52

169802

100189 Flambeauxständer, geeignet für Stangen bis 35 mm Ø. Ein praktischer Ordnungshalter für Flambeaux von 50 bis 100 cm Länge, Eisen schwarz pulverbeschichtet. Ständer für 6 Flambeaux. € 78,-

100151 Flambeaux aus gold eloxiertem Aluminiumrohr, 35 cm Ø, mit kugelförmigem Windschutzglas und flacher Leuchterschale, 50 cm lang. € 46,-

100152 Flambeaux 100 cm lang. € 50,-

100068 Ersatzglas kugelförmig, m. Messingfassung (Abb. 3). € 18,-

6 Stück im Karton € 96,-

100069 Standfuß Messing poliert, 18 cm Ø. € 38,-

100153 Flambeaux, Aluminiumrohr weiß pulverbeschichtet, 35 mm Ø, mit Spiralfeder für Einsatzkerze und tulpenförmigem Windschutzglas, 50 cm lang. € 44,-

100154 Flambeaux 100 cm lang, mit Tulpenglas. € 48,-

100067 Ersatzglas tulpenförmig, mit Nickelfassung. 1 Stück € 18,-

6 Stück im Karton € 90,-

100212 Standfuß vernickelt, 15 cm Ø. € 47,-

180735 Einsatzkerzen für Flambeaux Art. Nr. 100153 + 100154, weiß, 24 mm Ø x 200 mm. 50 Stück im Karton € 33,-

Windlichter aus poliertem Messing, anlaufgeschützt, mit Leuchterschale und standfestem Fuß mit 13 cm Ø. Das abnehmbare Kugelglas schützt die Flamme effektiv vor Wind. Durch eine Nachschubfeder werden die Einsatzkerzen im Inneren nach oben geschoben.

169800 Windlicht, mit Kugelglas, 40 cm hoch, 925 Gramm. € 71,-

169801 Windlicht, mit Kugelglas, 50 cm hoch 933 Gramm. € 77,-

169802 Windlicht, mit Kugelglas, 60 cm hoch 1032 Gramm. € 83,-

Als passende **Einsatzkerze** empfehlen wir:

112536 Einsatzkerze 185 x 21 mm. Karton mit 50 Stück € 26,-

180735 Einsatzkerze 200 x 24 mm. Karton mit 50 Stück € 33,-



- 100067 Ersatzglas** tulpenförmig, mit Nickelfassung. 1 Stück € 18,-
6 Stück im Karton € 90,-
- 100068 Ersatzglas** kugelförmig, mit Messingfassung. 1 Stück € 18,-
6 Stück im Karton € 96,-

100158 Flambeaux mit unzerbrechlichem Plexiglaszylinder, Messingschaft matt und Holzstab 30 mm Ø, Nachschubfeder für Einsatzkerzen Art. Nr. 112536, s. Abb. unten, 65 cm lang. € 55,-

100159 Flambeaux, 95 cm lang. € 58,-

102450 Plexiglaszylinder 9 cm Ø, 14 cm hoch. € 16,50

102472 Standfuß, Messing matt. € 44,-

100189 Flambeauxständer für 6 Flambeaux mit hohen Einsteckhülsen für Stangen mit 30 mm Ø. Ausführung in Eisen, mattschwarz lackiert. € 78,-

406921 Flambeaux mit Windschutzglas, aus robustem Edelstahl, 40 cm hoch, Fuß aus poliertem Messing. Durch ein Federsystem wird im Inneren des Leuchterschaftes die Kerze automatisch nach oben geschoben. Als Standleuchter oder Tragefackel für Prozessionen zu verwenden. € 119,-

406930 Flambeauxglas Kugel, mit Messingfassung. € 30,-

402678 Tischflambeaux, Messing poliert, anlaufgeschützt, mit gerieftem Schaft und standfestem Fuß, 40 cm hoch. Die Einsatzkerze wird durch ein Federsystem nach oben geschoben, mit kugelförmigem Windschutzglas. € 169,-

Wir garantieren die einwandfreie Funktion unserer Flambeaux bei Verwendung von geeigneten Einsatzkerzen. Bitte verwenden Sie nur Kerzen ohne Wachsmantel, mit niedrigem Schmelzpunkt.

112536 Einsatzkerzen für Flambeaux Art. Nr. 406921 + 402678, aus Ceresin, weiß, 21 x 185 mm. 50 Stück im Karton € 26,-

180735 Einsatzkerzen für Flambeaux Art. Nr. 100153 + 100154, weiß, 24 mm Ø x 200 mm. 50 Stück im Karton € 33,-

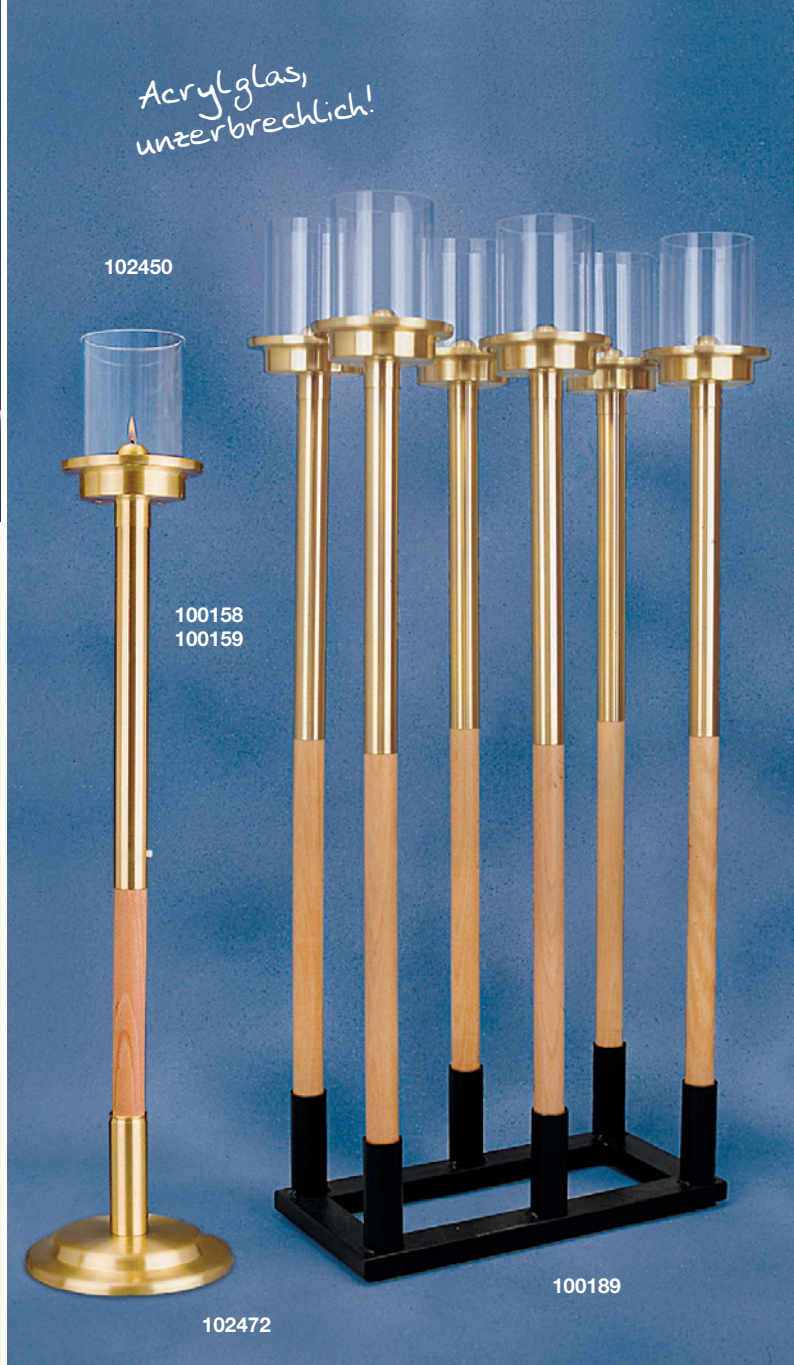

102450

100158
100159

100189

102472

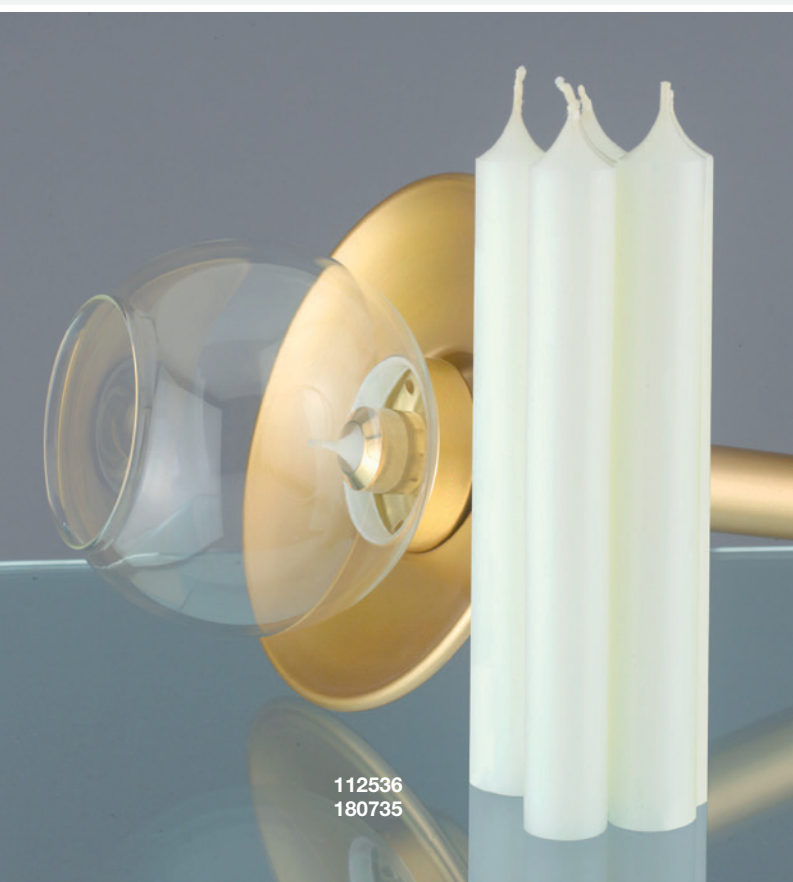

112536
180735



406930
Ersatzglas

406921

402678

Preistipp

€ 98,-

* inkl. MwSt.



169562



100600



169522

Preistipp

€ 195,-

* inkl. MwSt.

169562 Rauchfasständer mit vielfältigen Aufbewahrungsmöglichkeiten für Rauchfässer, Aspergill oder Weihwasserkessel. Die robuste Oberfläche ist pulverbeschichtet und somit rostfrei, mit standfestem Dreifuß, 127 cm hoch. Ausführung mit großer Abstellplatte 20 cm Ø, 8 Haken und Kohlekasten. Die teilbare Ausführung lässt sich kostengünstig versenden und bei Bedarf platzsparend aufbewahren. **€ 98,-**

100600 Rauchfasständer, 143 cm hoch, mit vielfältigen Aufbewahrungsmöglichkeiten durch zwei runde Abstellplatten mit 11 cm Ø und vier Haken. Oberfläche rostfrei pulverbeschichtet, der standfeste Dreifuß abnehmbar. **€ 188,-**

169522 Rauchfasständer gefertigt aus solidem Messing, mit großer Abstellplatte und vier Haken für Rauchfässer oder Weihrauchkessel. Zerlegbar, mit standfestem Fuß, 120 cm hoch. **€ 195,-**

260102 Wachsflächenentferner für die leichte Beseitigung lästiger Wachsreste in Textilien, Teppichen und vielem mehr. Mit Gebrauchsanleitung, Inhalt 1 Liter. **€ 39,-**

260100 Rauchfassreiniger, 1 Liter Flasche, mit Anleitung. Zur mühelosen Entfernung von hartnäckigen Harz- und Rußrückständen in Ihrem Rauchfass. **€ 13,-**

228566 Rußvertilgerschwamm. Wo Rauch und Ruß die Wände verschmutzen, muss jetzt nicht gleich wieder geweißelt werden. Im trockenen Zustand wischt der Schwamm den über Jahre abgelagerten Schmutzfilm einfach weg. Der Schwamm, 15 x 7 x 4,8 cm, lässt sich mit warmem Wasser wieder säubern.

1 Stück € 10,-

Packung mit 6 Stück à € 9,-



*Innerhalb Deutschlands
ab einem Warenwert von € 250,-.



260102



260100

Rußvertilgerschwamm

Preistipp

€ 9,-

* inkl. MwSt.

228566



Gaudete in Domino semper

Der Dritte Adventssonntag beginnt mit dem Wort GAUDET (Freut euch!). Er unterbricht den Ernst des Advents in der Fastenzeit und sagt allen Christen: Der Herr ist nahe, es dauert nicht mehr lange. Etwas Großes wird passieren. Violett, als Farbe des priesterlichen Gewands und der Paramente, wird durch ein freundliches Rosarot abgelöst. Die rosarote Kerze am Adventskranz wird entzündet.

Adventskranz-Kerzen nach Vorgabe der katholischen Liturgie. Traditionelle Zusammenstellung: 4er Set bestehend aus 3 violetten Kerzen und 1 Kerze in rosa, mit 10 % Bienenwachs.

- 112065 Adventskerzen, violett und rosa, 250 x 60 Ø mm. € 34,-
- 112066 Adventskerzen, violett und rosa, 300 x 70 Ø mm. € 48,-
- Adventskranz-Kerzen rot, mit 10 % Bienenwachs.
- 112067 Adventskerzen, 4er Set in rot, 250 x 60 Ø mm. € 34,-
- 112068 Adventskerzen, 4er Set in rot, 300 x 70 Ø mm. € 48,-

169460 Adventskranzständer für große Kränze bis 90 cm Ø. Solide Ausführung, aus schwarzem, pulverbeschichtetem Stahlrohr. Die Höhe des Grundständers lässt sich von 100 - 130 cm verstellen. Die halbrunden Auflagen sind in der Weite für Kränze von 50 - 90 cm Ø verstellbar. Die Tropfschalen und Dornen aus Messing sind auch für große Adventskerzen geeignet. Ein breiter Dreifuß sorgt für einen sicheren Stand. Lieferung ohne Deko. € 185,-



112067, 112068



169460
112065, 112066

Preistipp
€ 185,-
* inkl. MwSt.

100 - 130 cm

ROTPFEIL®

XXL-Lichterketten
für extra große Bäume!



230015

Preistipp
€ 44,-
* inkl. MwSt.

LED-Lichterketten für extra große Bäume.

Mit 1,20 m Brennabstand und 3 Meter langer Zuleitung.

NEU: Moderne LED - Kerzen mit warmweißem Licht. Über 95 % Energieeinsparung gegenüber herkömmlichen Glühlampen.

230015 Lichterkette für den Innenraum, 15 LED Lichter mit warmweißem Licht, je 0,19 Watt. Die Schaftkerzen, mit E10 Fassung, werden mit hochwertigen Federklammern am Christbaum befestigt und können durch ein Kugelgelenk einfach ausgerichtet werden. Lichterketten für große Christbäume, mit extra großem Brennabstand von 1,2 m, 23 m Gesamtlänge. Die 3 m lange Zuleitung hat einen teilbaren Stromstecker, 230-240 V. 1 Stück € 45,-
ab 5 Stück € 44,-

230017 Ersatzlampen, 3 Stück im Karton. € 9,50

XXL - Christbaumständer für extra große Bäume.

169664 Christbaumständer aus Stahl, mit barockem Zierwerk und schwarz lackierter Oberfläche, geeignet für große Bäume bis ca. 4 Meter Höhe. Der Schaft ist als Wasserbehälter ausgelegt und kann Bäume mit einem Stammdurchmesser von 6 - 16 cm Ø aufnehmen. Der Christbaumständer ist 36 cm hoch und kann unter dem Jahr kompakt verstaut werden (L 65 x B 59 cm). Im Bedarfsfall können die Füße auf 120 cm Länge ausgezogen werden. Versandkostenpauschale nur € 6,90 innerhalb Deutschlands. € 148,-



169664

Preistipp
€ 148,-
* inkl. MwSt.

65 - 120 cm Ø

In alter Tradition befinden sich in Kirchen Krippenfiguren mit beweglichen Körpern und handgeschnitzten Gliedmaßen. Mit dieser Krippe möchten wir diese Tradition fortsetzen und bieten Ihnen hochwertige Handwerkskunst in liebevoller Detailarbeit an. Die Körper wurden von einem Schreiner angefertigt und lassen sich durch den beiliegenden Schraubenschlüssel in die gewünschte Form bringen. Köpfe, Hände und Füße sind komplett von Hand geschnitzt und coloriert.



Ankleidekrippe	Größe 90 cm		Größe 180 cm	
Hl. Familie mit Kind und Barren	224800	€ 2.560,-	224801	€ 6.100,-
Hl. Drei Könige mit Accessoires	224802	€ 3.400,-	224803	€ 9.000,-
Hirte mit Hut	224804	€ 960,-	224812	€ 2.310,-
Hirte mit Huhn	224805	€ 960,-	224813	€ 2.310,-
Hirtenjunge mit Korb	224806	€ 900,-	224814	€ 2.100,-
Magd mit Blumenkorb	224807	€ 900,-	224815	€ 2.100,-
Esel	224808	€ 1.070,-		
Schaf liegend	224809	€ 358,-	224816	€ 1.050,-
Schaf stehend	224810	€ 484,-	224817	€ 1.110,-
Lamm liegend	224811	€ 240,-	224818	€ 408,-
Ochse liegend	224844	€ 3.490,-		
Verkündigungsendel	224819	€ 1.260,-		

Ankleidekrippe	Größe 60 cm		Größe 120 cm	
Hl. Familie mit Kind und Barren	224834	€ 2.040,-	224822	€ 3.900,-
Hl. Drei Könige mit Accessoires	224835	€ 2.700,-	224823	€ 5.900,-
Hirte mit Hut	224836	€ 776,-	224824	€ 1.554,-
Hirte mit Huhn	224837	€ 776,-	224825	€ 1.554,-
Hirtenjunge mit Korb	224838	€ 722,-	224826	€ 1.414,-
Magd mit Blumenkorb	224839	€ 722,-	224827	€ 1.414,-
Esel	224840	€ 854,-		
Schaf liegend	224841	€ 314,-	224828	€ 737,-
Schaf stehend	224842	€ 426,-	224829	€ 781,-
Lamm liegend	224843	€ 198,-	224830	€ 314,-
Ochse liegend	224821	€ 2.790,-		
Verkündigungsendel	224845	€ 1.124,-		

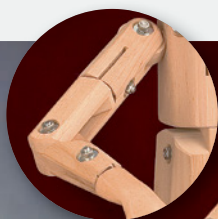

Das Kind kann der Maria auch direkt in den Arm gelegt werden.

Die Körper lassen sich durch einen Schraubenschlüssel in die gewünschte Form bringen.

224819, 224845



230300
230302
230311
230305
230306

*Vollplastisch
aus robustem,
wetterfesten Fiberglas!*

Christuskörper, vollplastisch und detailreich ausgearbeitet. Die Figur wurde aus solidem, robustem Fiberglas angefertigt, rückseitig mit Befestigungsmöglichkeit. Geeignet für die Verwendung in Innenräumen oder im Freien. Im Preis inbegriffen ist auch ein passendes INRI Schild.

Für die Verwendung im Freien, coloriert:

230300 **Korpus** 60 cm, Armweite 46 cm. € 590,-

230302 **Korpus** 90 cm, Armweite 70 cm. € 1159,-

230311 **Korpus** 120 cm, Armweite 100 cm. € 1995,-

Für die Verwendung im Freien, Holzton, o. Abb.:

244662 **Korpus** 60 cm, Armweite 46 cm. € 450,-

244661 **Korpus** 90 cm, Armweite 70 cm. € 760,-

244665 **Korpus** 120 cm, Armweite 100 cm. € 1750,-

Für Innenräume geeignet, coloriert:

230305 **Christuskörper** 60 cm, Armweite 46 cm, coloriert, für Innenräume. € 520,-

230306 **Christuskörper** 90 cm, Armweite 70 cm, coloriert, für Innenräume. € 990,-

Pflege: Damit der Christuskörper über Jahre anhaltend schön bleibt, empfehlen wir Ihnen die Verwendung unseres Universal-Schutzwachs.

103365 **Schutzwachs**, Dose 750 ml für wetterfeste Figuren. € 29,-

Jesuskind aus Lindenholz, von Hand geschnitzt, in segnender Haltung mit weit ausgebreiteten Armen. Vollplastische, detailreiche Ausarbeitung, von Hand coloriert, mit blattvergoldetem Schurz.

245604 **Jesuskind**, 20 cm hoch. € 119,-

230399 **Jesuskind**, 30 cm hoch. € 233,-

245601 **Jesuskind**, 40 cm hoch. € 380,-

Jesuskind für Krippen. Holzimitation aus robustem Fiberglas. Die vollplastisch und detailreich ausgearbeiteten Figuren eignen sich auch für die Aufstellung im Freien. Von Hand coloriert, mit blauem Schurz.

244635 **Jesuskind** aus Fiberglas, 20 cm € 99,-

244633 **Jesuskind** aus Fiberglas, 25 cm € 114,-

244634 **Jesuskind** aus Fiberglas, 30 cm € 144,-



115712
115711
115710
115706
115719

Wandkreuz in reicher, barocker Ausführung, aus Holz geschnitzt und von Hand antik gefasst. Kreuzbalken mit vergoldeten Kleeblattenden, Christuskörper mit Strahlenkranz.

115712 **Kreuz** 19 x 36 cm, Körper 15 cm. € 183,-

115711 **Kreuz** 22 x 42 cm, Körper 18 cm. € 239,-

115710 **Kreuz** 30 x 55 cm, Körper 23 cm. € 299,-

115706 **Kreuz** 37 x 70 cm, Körper 28 cm. € 458,-

115719 **Kreuz** 41 x 83 cm, Körper 33 cm. € 498,-



105416
105417
105418
105419

Wandkreuz mit geradem Balken, braun gebeizt, Christuskörper aus Holz geschnitzt und coloriert.

105416 **Kruzifix**, Kreuzbalken 47 cm, Christuskörper 20 cm hoch. € 115,-

105417 **Kruzifix**, Kreuzbalken 64 cm, Christuskörper 30 cm hoch. € 187,-

105418 **Kruzifix**, Kreuzbalken 124 cm, Christuskörper 60 cm hoch. € 1280,-

105419 **Kruzifix**, Kreuzbalken 190 cm, Christuskörper 90 cm hoch. € 1760,-



*Holzimitation aus
robustem Fiberglas!*



245604
230399
245601



244635
244633
244634

Stoffgruppe 1

Kirchenbankpolster mit höchstem Sitzkomfort

Diese rutschfesten Sitzpolster bieten einen hohen Komfort für Ihre Kirchenbesucher und sind Schmuck für jede Kirche. Der Bezug aus hochwertigem Veloursstoff ist pflegeleicht und strapazierfähig. Er ist in drei verschiedenen Stoffgruppen und zahlreichen Farben erhältlich. Die Sitzpolster fertigen wir passgenau nach Ihren Maßangaben in den Gesamtstärken 25 mm, 30 mm und 35 mm an.

Der Aufpreis für Schrägungen, Aussparungen und Rundungen beträgt pro Stück € 2,86. Alle Preise enthalten die gesetzliche MwSt. Gerne erstellen wir Ihnen ein kostenloses Angebot.

Stoffgruppe 2

Stoffgruppe 3



- strapazierfähig
- schmutzabweisend
- schwer entflammbar
- lichtecht

Fordern Sie jetzt unseren kostenlosen Sonderkatalog für Kirchenbankpolster an.

Stuhlpolster



Kirchenbankpolster



- ① Rutschfester Haftschaum, 5 mm, mit Grundgewebe aus PES/Glasgarn, nass abwaschbar
- ② Füllschaumstoff, sehr stark, Raumgewicht 60 kg/m³, Stauchhärte 8,5, Schaumstoffhöhe: 15, 20, 25 mm
- ③ Stabilisierungsschicht aus PE Latex, verschweißt mit Veloursstoff
- ④ Bezugstoff, Velours erhältlich in drei Stoffgruppen
- ⑤ Spezialklebstoff lösungsmittelfrei
- ⑥ Kanten dreifach mit reißfestem Polyamidgarn vernäht

Stoffgruppe 1 - Veloursstoff uni, 26 Farbtöne lieferbar.

Höchste Stoffgruppe, 100% Polyamid 6.6, extrem strapazierfähig, schmutzabweisend durch Faserimprägnierung, B1 schwer entflammbar, Gewicht: 1.050 g/lfm (Breite 150 cm). **Preise inkl. MwSt.**

Velours uni	25 mm Polsterstärke	30 mm Polsterstärke	35 mm Polsterstärke
Sitztiefe 30 cm	€ 54,49/lfm	€ 64,86/lfm	€ 70,40/lfm
Sitztiefe 35 cm	€ 60,72/lfm	€ 72,29/lfm	€ 78,52/lfm
Sitztiefe 40 cm	€ 66,93/lfm	€ 79,71/lfm	€ 86,66/lfm
Stuhlpolster 40 x 40 cm	€ 32,18/lfm	€ 38,06/lfm	€ 41,62/lfm

Stoffgruppe 2 - Veloursstoff meliert, 14 Farben lieferbar.

Veloursstoff der höchsten Stoffgruppe, 100% Polyamid 6.6, extrem strapazierfähig, schmutzabweisend durch Faserimprägnierung, B1 schwer entflammbar, Gewicht: 975 g/lfm (Breite 150 cm).

Velours meliert	25 mm Polsterstärke	30 mm Polsterstärke	35 mm Polsterstärke
Sitztiefe 30 cm	€ 59,64/lfm	€ 66,78/lfm	€ 72,44/lfm
Sitztiefe 35 cm	€ 66,61/lfm	€ 74,55/lfm	€ 80,89/lfm
Sitztiefe 40 cm	€ 73,56/lfm	€ 82,28/lfm	€ 89,34/lfm
Stuhlpolster 40 x 40 cm	€ 34,84/lfm	€ 39,10/lfm	€ 42,69/lfm

Stoffgruppe 3 - Veloursstoff strukturiert, 16 Farben lieferbar.

Veloursstoff der höchsten Stoffgruppe, 100% Polyamid 6.6, extrem strapazierfähig, schmutzabweisend durch Faserimprägnierung, B1 schwer entflammbar, Gewicht: 1.090 g/lfm (Breite 150 cm).

Velours strukturiert	25 mm Polsterstärke	30 mm Polsterstärke	35 mm Polsterstärke
Sitztiefe 30 cm	€ 62,08/lfm	€ 67,54/lfm	€ 72,44/lfm
Sitztiefe 35 cm	€ 69,42/lfm	€ 75,42/lfm	€ 81,05/lfm
Sitztiefe 40 cm	€ 76,79/lfm	€ 83,28/lfm	€ 89,63/lfm
Stuhlpolster 40 x 40 cm	€ 36,14/lfm	€ 39,50/lfm	€ 42,81/lfm

222300 Ministranten-Kniekissen aus unifarbigen Velourstoff, dunkelrot, 40 x 25 cm, Polsterstärke 35 mm. 1 Stück € 33,- ab 6 Stück € 30,-

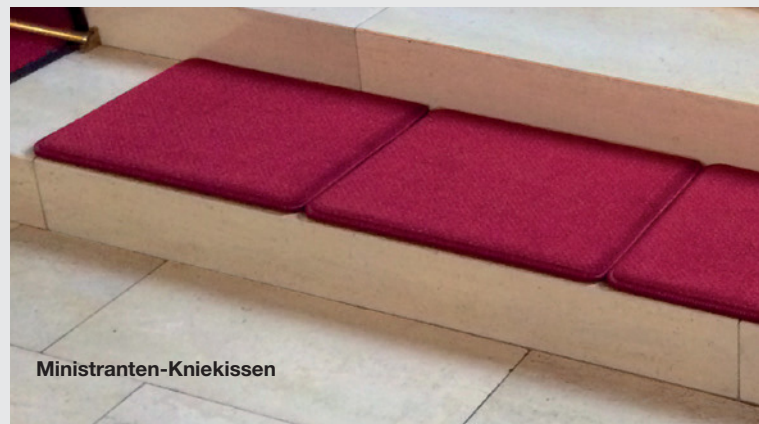

Ministranten-Kniekissen

PREMIUM-SCHAUKASTEN

Ihre Vorteile im Überblick:

- wetterfest für innen und außen
- Wand- oder Ständermontage
- Profile mit spitzen oder gerundeten Ecken
- 60 mm Bautiefe für einseitige Nutzung
- auch für doppelseitige Nutzung erhältlich
- Bequemes Öffnen durch Gasdruckfedern
- Flügel wird bei ca. 85° in Offen-Stellung sicher gehalten.
- ESG-Sicherheitsglas, frostsicher
- Permanente Be- und Entlüftung
- magnethaftende Rückwand, alu-silber inkl. 4 Magneten
- Vandalismus-Sicherheits-schloss
- 10 Jahre Funktionsgarantie

Premium-Schaukasten, sehr stabile Alu-Profilkonstruktion, 10 Jahre Garantie.

Artikelnummer	Außenmaß B x H mm	Sichtfläche B x H mm	DIN A4 Seiten	Bruttopreis
180800	560 x 480 mm	425 x 345 mm	2	€ 445,-
180801	790 x 790 mm	655 x 655 mm	6	€ 626,-
180802	970 x 820 mm	835 x 685 mm	8	€ 718,-
180803	1350 x 1060 mm	1215 x 925 mm	18	€ 1025,-
180804	1600 x 1060 mm	1465 x 925 mm	21	€ 1308,-
180805	2000 x 1060 mm	1865 x 925 mm	27	€ 1530,-
180824	Textleiste zur individuellen Beschriftung mit bis zu 20 Zeichen.			€ 67,-

Beleuchtung mit LED-Langfeldleuchten, 240 VAC.

- 180861 LED-Beleuchtung 13 Watt, Länge 505 mm, für Schaukästen 180800, 180840, 180801 und 180841 geeignet. € 120,-
- 180862 LED-Beleuchtung 26 Watt, Länge 905 mm, für Schaukästen 180802, 180842, 180844 und 180845 geeignet. € 194,-
- 180863 LED-Beleuchtung 39 Watt, Länge 1305 mm, für Schaukästen 180803, 180804 und 180846 geeignet. € 284,-
- 180864 LED-Beleuchtung 52 Watt, Länge 1705 mm, für Schaukästen 180805 und 180847 geeignet. € 359,-



Wahlweise lieferbar in 60 oder 120 mm Bautiefe.

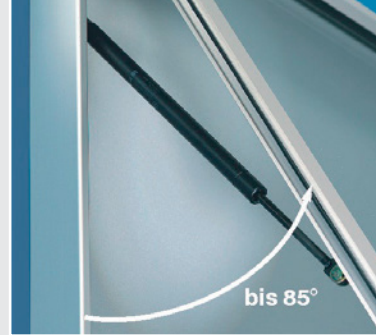

Bequemes Öffnen durch Gasdruckfedern bis 85°.



180830 Magnete mit weißer Kunststoffkappe, 25 mm Ø, Verpackungseinheit 10 Stück. € 15,50



Ständerpaar aus Aluminium, zum Einbetonieren, mit Abdeckkappen und Befestigungsschrauben für diebstahlsichere Montage, 2400 mm lang.

- 180809 Ständerpaar aus Aluminium-Rechteckrohr, 80 x 40 mm. brutto € 281,-
- 180810 Ständerpaar aus Aluminium-Rundrohr, 80 mm Ø. brutto € 297,-



*Diese Waren sind von der Umsatzrückvergütung ausgenommen.



280030
280031
280032
280033

*Gefertigt aus
hochwertigem
Lodenstoff!*